

แบบปฐก ๓

แบบอาชีวศึกษาแผนชยุ ๓ ชั้น ๑ ๑ ๑

แบบแผนงานบริหารอาชีวศึกษาแผนชยุ ปานพาศาสตร์ ๒ ชั้น

ระดับประกาศนียบัตรวิชาชีพชั้นสูง (ปวส.)

ระดับภาคตะวันออกเฉียงเหนือ ปีการศึกษา ๒๕๖๐

ระหว่างวันที่ ๑๐ - ๑๕ ธันวาคม ๒๕๖๐ ณ วิทยาลัยเทคโนโลยีนครอุดรธานี

สำรวจแบบ

หมายเลขแบบ	รายละเอียด	แบบแสดง
A-01	01 /42	สำรวจแบบแปลนอาคารงานสถาปัตยกรรม
A-02	02 /42	แปลนพื้นที่ชั้นที่ 1
A-03	03 /42	แปลนพื้นที่ชั้นที่ 2
A-04	04 /42	แปลนพื้นที่ชั้นที่ 3
A-05	05 /42	ผังหลังคา
A-06	06 /42	รูปถ่าย A
A-07	07 /42	รูปถ่าย B
A-08	08 /42	รูปถ่าย C,D
A-09	09 /42	รูปตัด A
A-10	10 /42	รูปตัด B
A-11	11 /42	ขยายงานสถาปัตยกรรม 1
A-12	12 /42	ขยายงานสถาปัตยกรรม 2
A-13	13 /42	ขยายงานสถาปัตยกรรม 3
A-14	14 /42	ขยายงานสถาปัตยกรรม 4
A-15	15 /42	ขยายงานสถาปัตยกรรม 5
S-01	16 /42	แปลนฐานรากเต็ม
S-02	17 /42	แปลนโครงสร้างชั้นที่ 1
S-03	18 /42	แปลนโครงสร้างชั้นที่ 2
S-04	19 /42	แปลนโครงสร้างชั้นที่ 3
S-05	20 /42	ผังโครงสร้างหลังคา
S-06	21 /42	ขยายโครงสร้างชั้นที่ 1 ภายนอก
S-07	22 /42	ขยายงานวิศวกรรมโครงสร้าง 1
S-08	23 /42	ขยายงานวิศวกรรมโครงสร้าง 2
S-09	24 /42	ขยายงานวิศวกรรมโครงสร้าง 3
S-10	25 /42	ขยายงานวิศวกรรมโครงสร้าง 3
SN-01	26 /42	สัญญาลักษณะแบบวิศวกรรมสถาปัตย์
SN-02	27 /42	แปลนระบบสุขาภิบาลชั้นที่ 1
SN-03	28 /42	แปลนระบบสุขาภิบาลชั้นที่ 2
SN-04	29 /42	แปลนระบบสุขาภิบาลชั้นที่ 3
SN-05	30 /42	แปลนระบบสุขาภิบาลชั้นที่ 3
SN-06	31 /42	ขยายงานวิศวกรรมสุขาภิบาล 1
SN-07	32 /42	ขยายงานวิศวกรรมสุขาภิบาล 2
SN-08	33 /42	ขยายงานวิศวกรรมสุขาภิบาล 3
SN-09	34 /42	ขยายงานวิศวกรรมสุขาภิบาล 4

สำรวจแบบ

หมายเลขแบบ	รายละเอียด	แบบแสดง
E-01	35 /42	สัญญาลักษณะแบบวิศวกรรมไฟฟ้า
E-02	36 /42	ตารางรายการวัสดุและงานโยธา
E-03	37 /42	ผังระบบไฟฟ้าแรงดันต่ำ ชั้นที่ 1
E-04	38 /42	ผังระบบไฟฟ้าแรงดันต่ำ ชั้นที่ 2
E-05	39 /42	ผังระบบไฟฟ้าแรงดันต่ำ ชั้นที่ 3
E-06	40 /42	ผังระบบไฟฟ้ากำลัง ชั้นที่ 1
E-07	41 /42	ผังระบบไฟฟ้ากำลัง ชั้นที่ 2
E-08	42 /42	ผังระบบไฟฟ้ากำลัง ชั้นที่ 3

ตารางงานสถาปัตยกรรม

รหัส	รายละเอียด	วันที่	ชื่อ
R-1	สำรวจและประเมินที่ดิน 600x600		
R-2	สำรวจและประเมินที่ดิน 200x250		
R-3	สำรวจและประเมินที่ดิน 200x200		
R-4	พื้นที่ว่างในเขตที่ดิน		
R-5	พื้นที่ว่างในเขตที่ดิน		
งานแปลนสถาปัตย์			
P-1	แปลนอาคาร 9 ม.ม. โครงสร้างเหล็กชั้นที่ 1		
P-2	แปลนอาคาร 4 ม.ม. โครงสร้างเหล็กชั้นที่ 2		
P-3	แปลนอาคาร 3 ม.ม. โครงสร้างเหล็กชั้นที่ 3		
งานไฟฟ้า			
Q-1	แปลนระบบไฟฟ้าแรงดันต่ำ ชั้นที่ 1		
Q-2	แปลนระบบไฟฟ้าแรงดันต่ำ ชั้นที่ 2		
Q-3	แปลนระบบไฟฟ้าแรงดันต่ำ ชั้นที่ 3		

ชื่อโครงการ PROJECT TITLE: **อาคารพาณิชย์ ๓ ชั้น ๘ คูหา**

ที่ตั้ง LOCATION: _____

สถานที่ LOCATION: _____

สถาปนิก ARCHITECT: _____

วิศวกรโครงสร้าง STRUCTURAL ENGINEER: _____

ช่างเขียน DRAWING MAN: _____

วิศวกร CIVIL: _____

แบบแปลน DRAWING TITLE: **สำรวจแบบ**

โครงการ PROJECT NUMBER: **สำรวจงานสถาปัตยกรรม**

วันที่ DATE: _____

หน้า 1

รวม 42



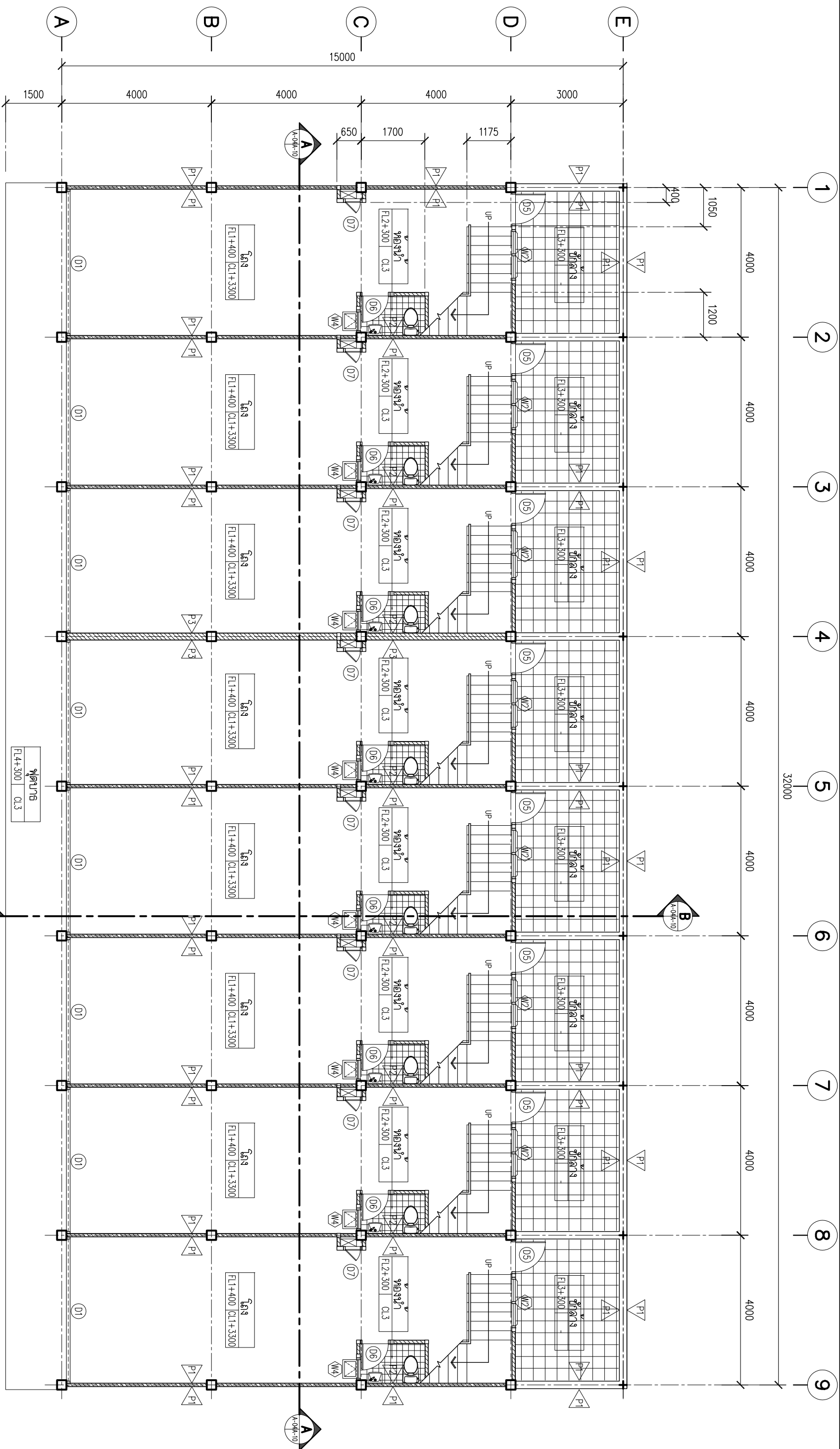

ELEVATION INDEX

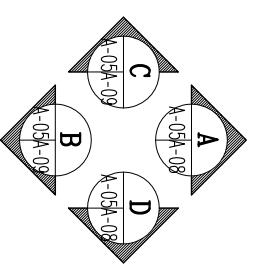

SCALE 1:100

PROJECT TITLE	ការគ្រោងសម្រាប់ គម្រោង ២ ជាន់ ២ គុណ		
LOCATION	ឈ្មោះ	ទីតាំង	ទីតាំង
ARCHITECT	ឈ្មោះ	ទីតាំង	ទីតាំង
STRUCTURAL ENGINEER	ឈ្មោះ	ទីតាំង	ទីតាំង
DRAWING TITLE	ឈ្មោះ	ទីតាំង	ទីតាំង
DRAWING NUMBER	A-02	2	42



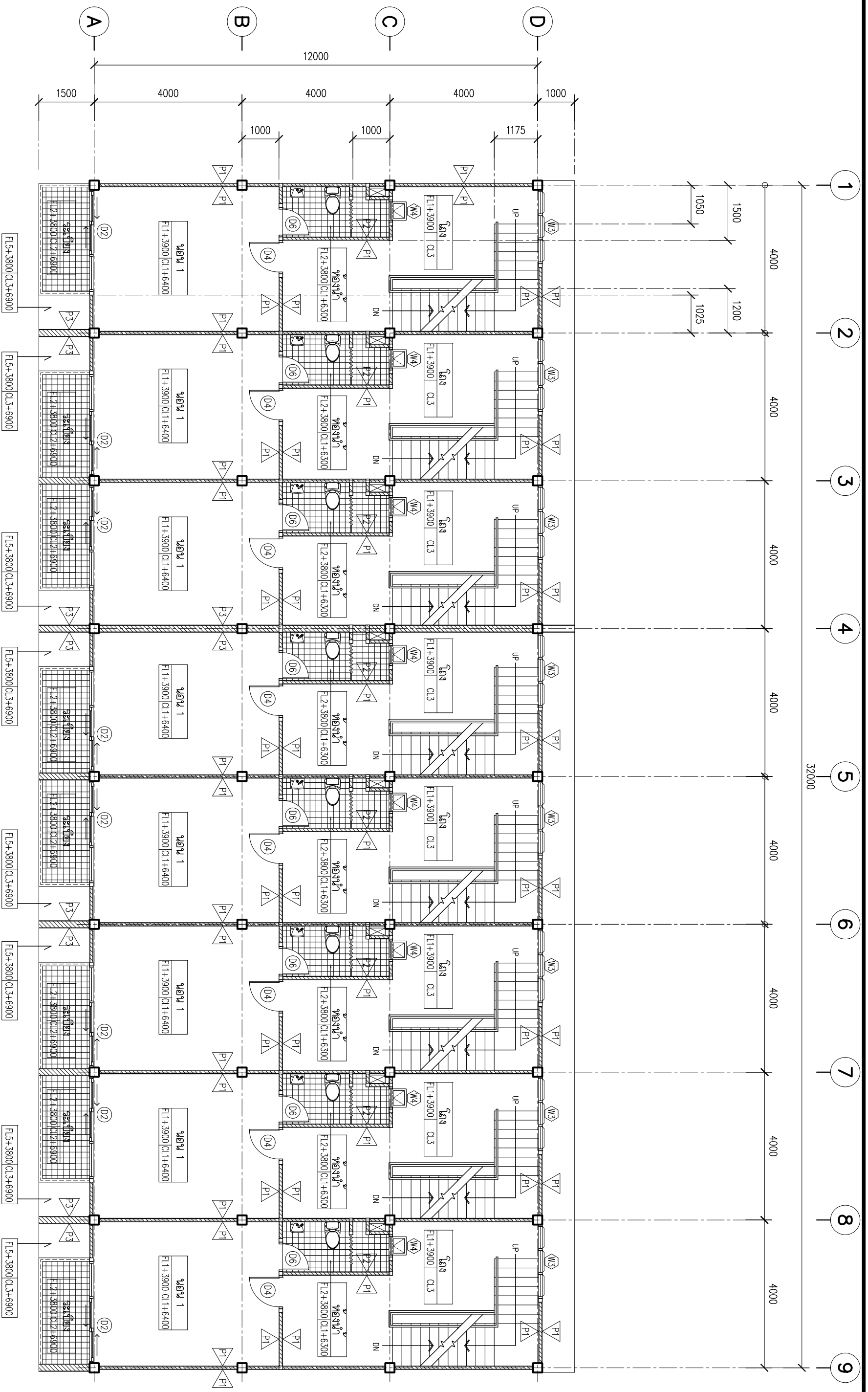

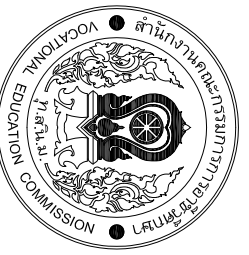

 SCALE 1:100

PROJECT TITLE โครงการพาณิชย์ ๓ ชั้น ณ ศูนย์	
LOCATION OWNER	DRAWING TITLE Architectural Drawing
ARCHITECT STRUCTURAL ENGINEER ELECTRICAL ENGINEER MECHANICAL ENGINEER	DRAWING NUMBER A-03
CHECKED PTA	DATE 3 42

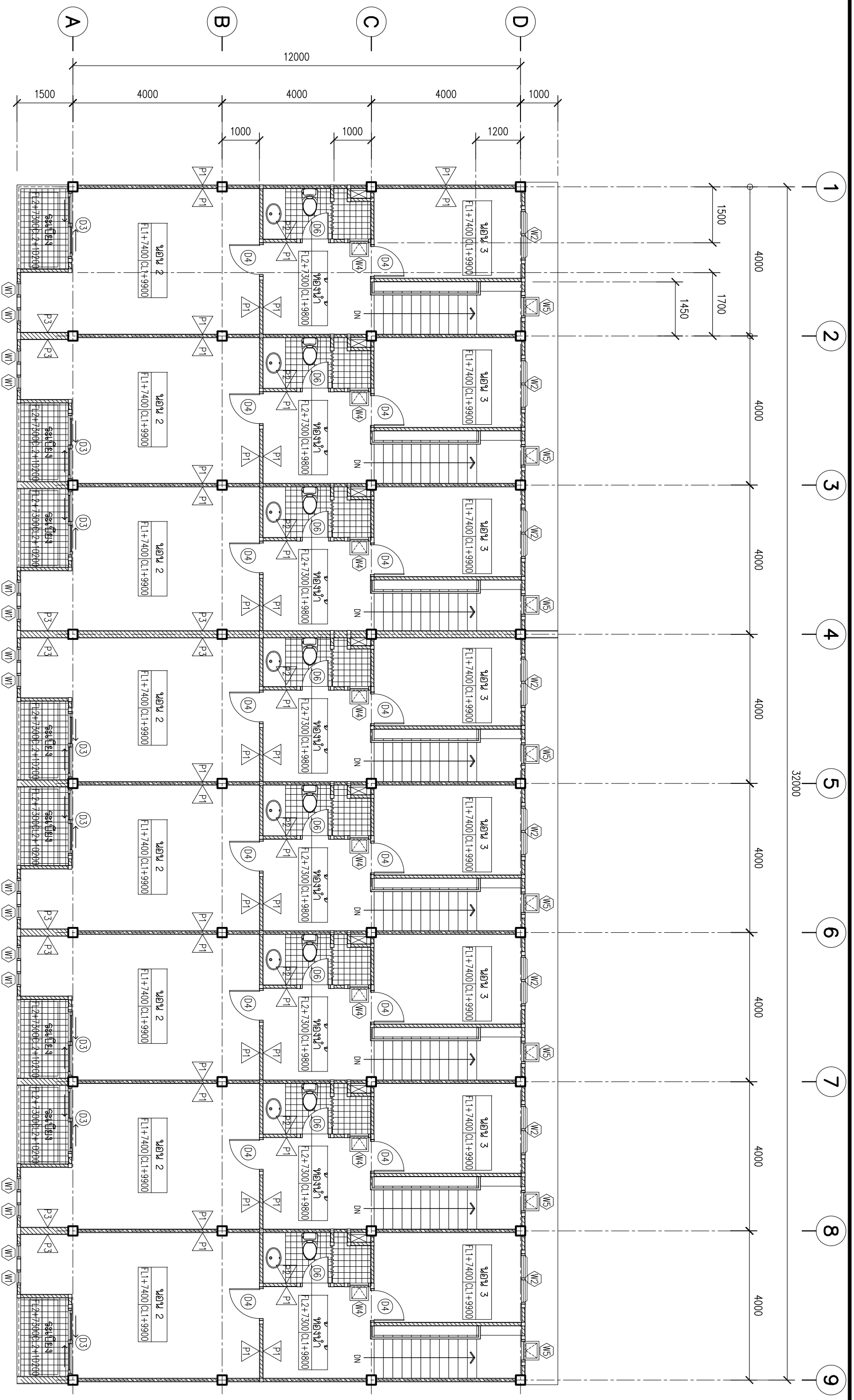



บริษัท อภินิหาร
 SCALE 1:100

โครงการพาณิชย์ ๓ ชั้น ณ ศูนย์
อาคารพาณิชย์ ๓ ชั้น ณ ศูนย์

PROJECT TITLE	LOCATION	DRAWING TITLE	OWNER
ARCHITECT	DATE	SCALE	DATE
STRUCTURAL ENGINEER		DRAWING NUMBER	
DRAWNSMAN		A-04	4
CHECKED			42

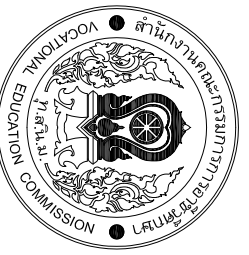

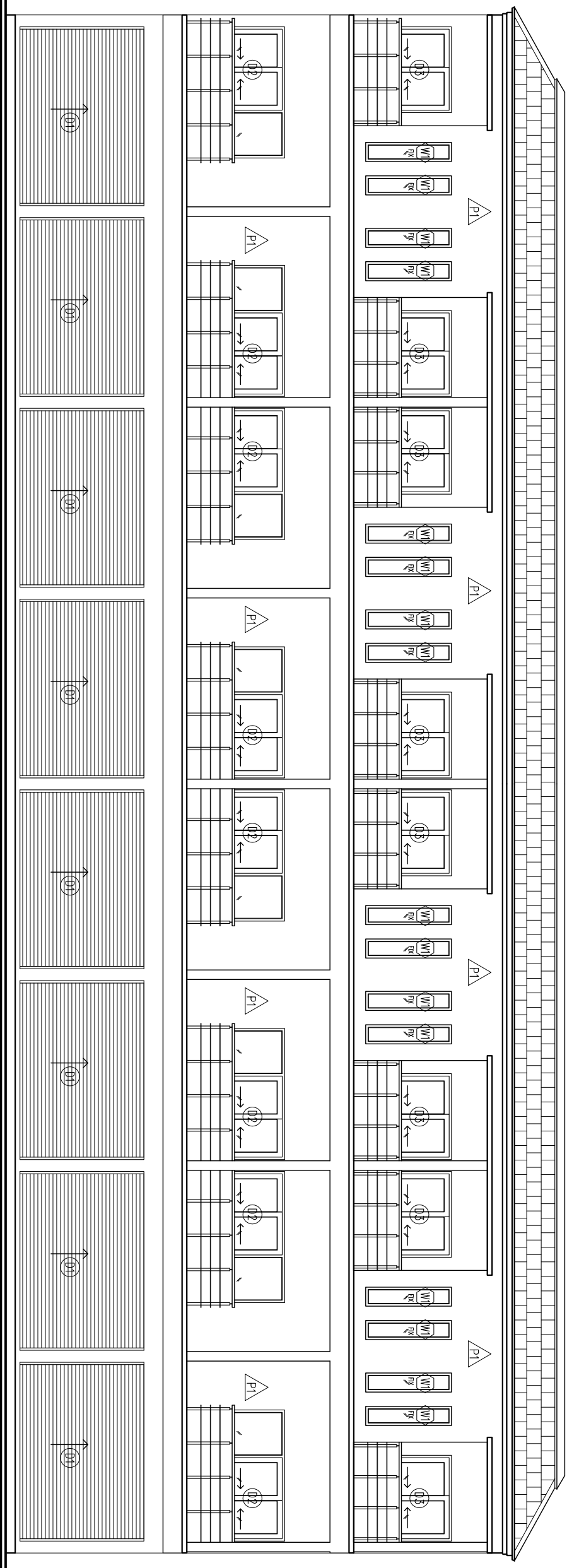

- 1
- 2
- 3
- 4
- 5
- 6
- 7
- 8
- 9

รูปถ่าย A
SCALE 1:100

ชื่อโครงการ PROJECT TITLE อาคารพาณิชย์ ๓ ชั้น ณ ศูนย์		สถานที่ LOCATION สุพรรณบุรี	
วัตถุประสงค์ PURPOSE เพื่อการค้า		เจ้าของ OWNER รูปถ่าย A	
วิศวกร STRUCTURAL ENGINEER รูปถ่าย A		วิศวกร SCALE 1:100	
วิศวกร DRAWING NUMBER A-06		วันที่ DATE 6 42	



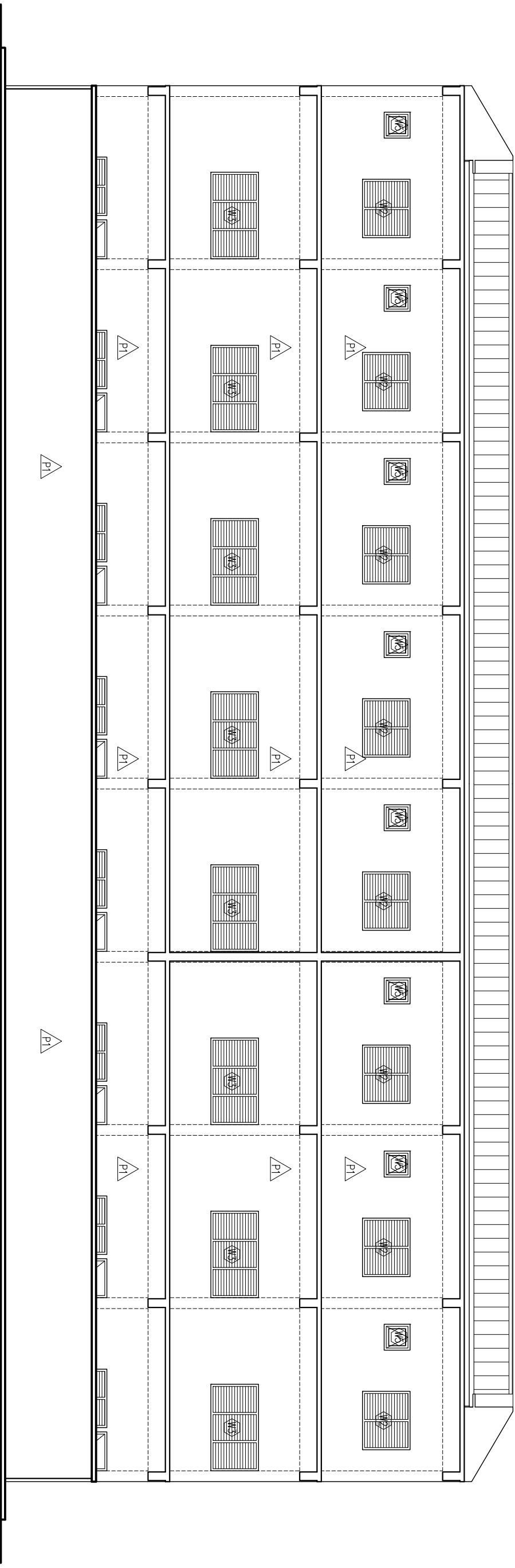

- 9
- 8
- 7
- 6
- 5
- 4
- 3
- 2
- 1

รูปตาม B
SCALE 1:100

ชื่อโครงการ PROJECT TITLE <p style="text-align: center; font-size: 1.2em;">อาคารพาณิชย์ ๓ ชั้น ณ ศูนย์</p>	
สถานที่ LOCATION ภูมิประเทศ ACCOMMODATION วิศวกรผู้ออกแบบ STRUCTURAL ENGINEER วิศวกรควบคุม SUPERVISOR วิศวกร ENGINEER	หน่วยงาน DRAWING TITLE <p style="text-align: center; font-size: 1.2em;">รูปตาม B</p>
เจ้าของ OWNER วิศวกร SCALE วันที่ DATE	วิศวกรควบคุม DRAWING NUMBER <p style="text-align: center; font-size: 1.2em;">A-07</p>
วิศวกร CHECKED	วันที่ DATE <p style="text-align: center; font-size: 1.2em;">7 42</p>



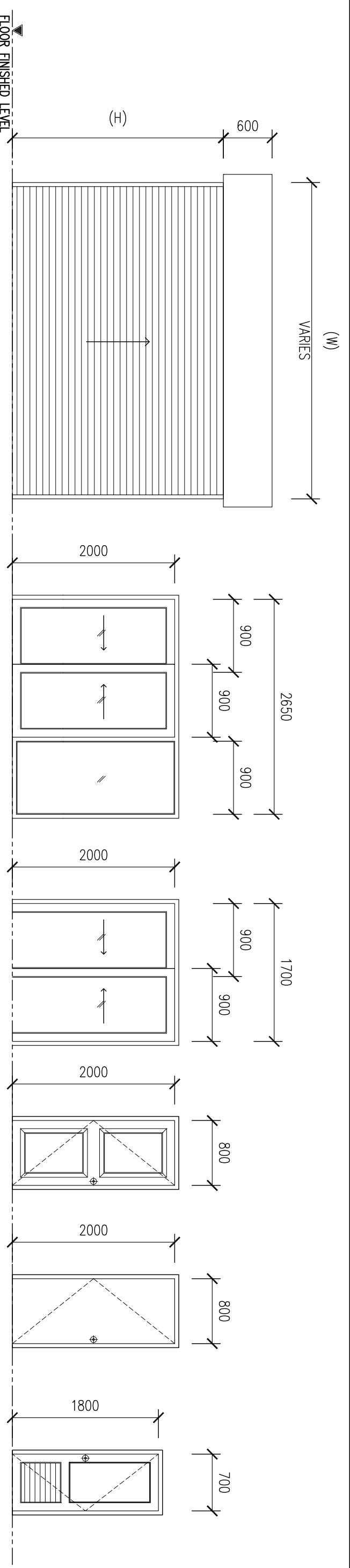

ชุดประตูเหล็กตีผนัง

วงกบอลูมิเนียมขนาด 2"x4"
ประตูบานเปิดอลูมิเนียมกระจกติดตาย
ขอบเหล็กกระจกใสหนา 5 มม. ติดตาย

วงกบอลูมิเนียมขนาด 2"x4"
ประตูบานเปิดอลูมิเนียมกระจกติดตาย

วงกบไม้เนื้อแข็งขนาด 2"x4"
ประตูบานเปิด ไม้สักพิก

วงกบ ไม้เนื้อแข็งขนาด 2"x4"
วงกบ ไม้เนื้อแข็งขนาด 2"x4"
ประตูบานเปิด ไม้เนื้อแข็ง

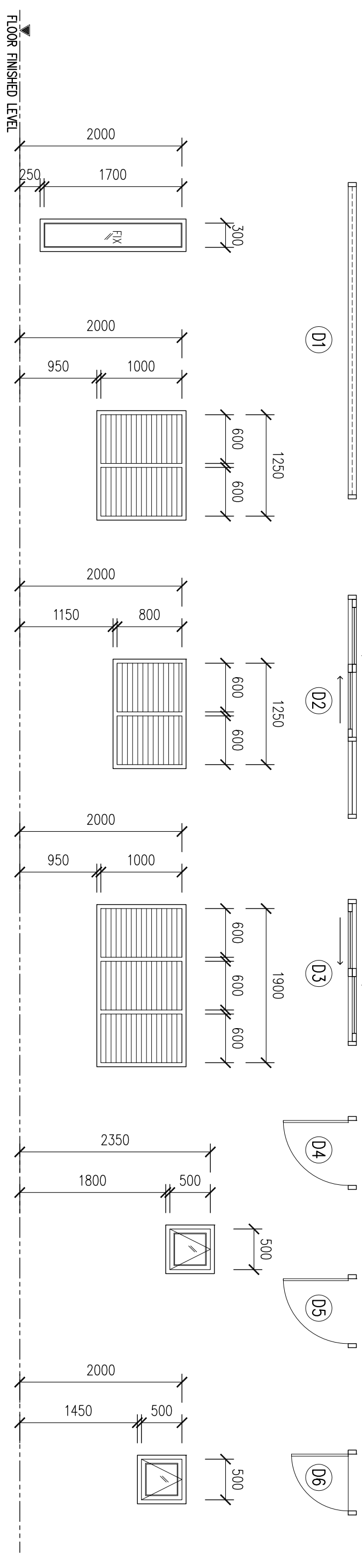

(D1)

(D2)

(D3)

(D4)

(D5)

(D6)

วงกบอลูมิเนียมขนาด 2"x4"
ขอบเหล็กกระจกใสหนา 4 มม. ติดตาย

วงกบ ไม้เนื้อแข็งขนาด 2"x4"
บานเหล็กกระจกใสหนา 4 มม. ประตูเปิด

วงกบ ไม้เนื้อแข็งขนาด 2"x4"
บานเหล็กกระจกใสหนา 4 มม. ประตูเปิด

วงกบ ไม้เนื้อแข็งขนาด 2"x4"
บานเหล็กกระจกใสหนา 4 มม. ประตูเปิด

วงกบอลูมิเนียมขนาด 2"x4"
บานกระจกอลูมิเนียมกระจกใสหนา 4 มม.

วงกบอลูมิเนียมขนาด 2"x4"
บานกระจกอลูมิเนียมกระจกใสหนา 4 มม.

(W1)

(W2)

(W2)

(W3)

(W4)

(W5)

ขยายประตูหน้าต่าง

SCALE 1:50

ขยายงานสถาปัตย์การรับ

SCALE 1:50

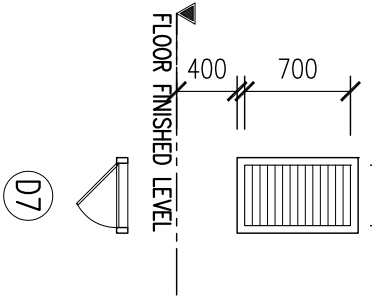

ชื่อโครงการ PROJECT TITLE		อาคารพาณิชย์ ๓ ชั้น ๑ คูหา	
สถานที่ LOCATION		ถนน OWNER	
สถาปนิก ARCHITECT		บริษัท DRAWING TITLE	
วิศวกร STRUCTURAL ENGINEER		วันที่ DATE	
เขียนแบบ DRAWING NUMBER		วันที่ DATE	
CHKD		DRAWING NUMBER	
A-11		11	
42		42	



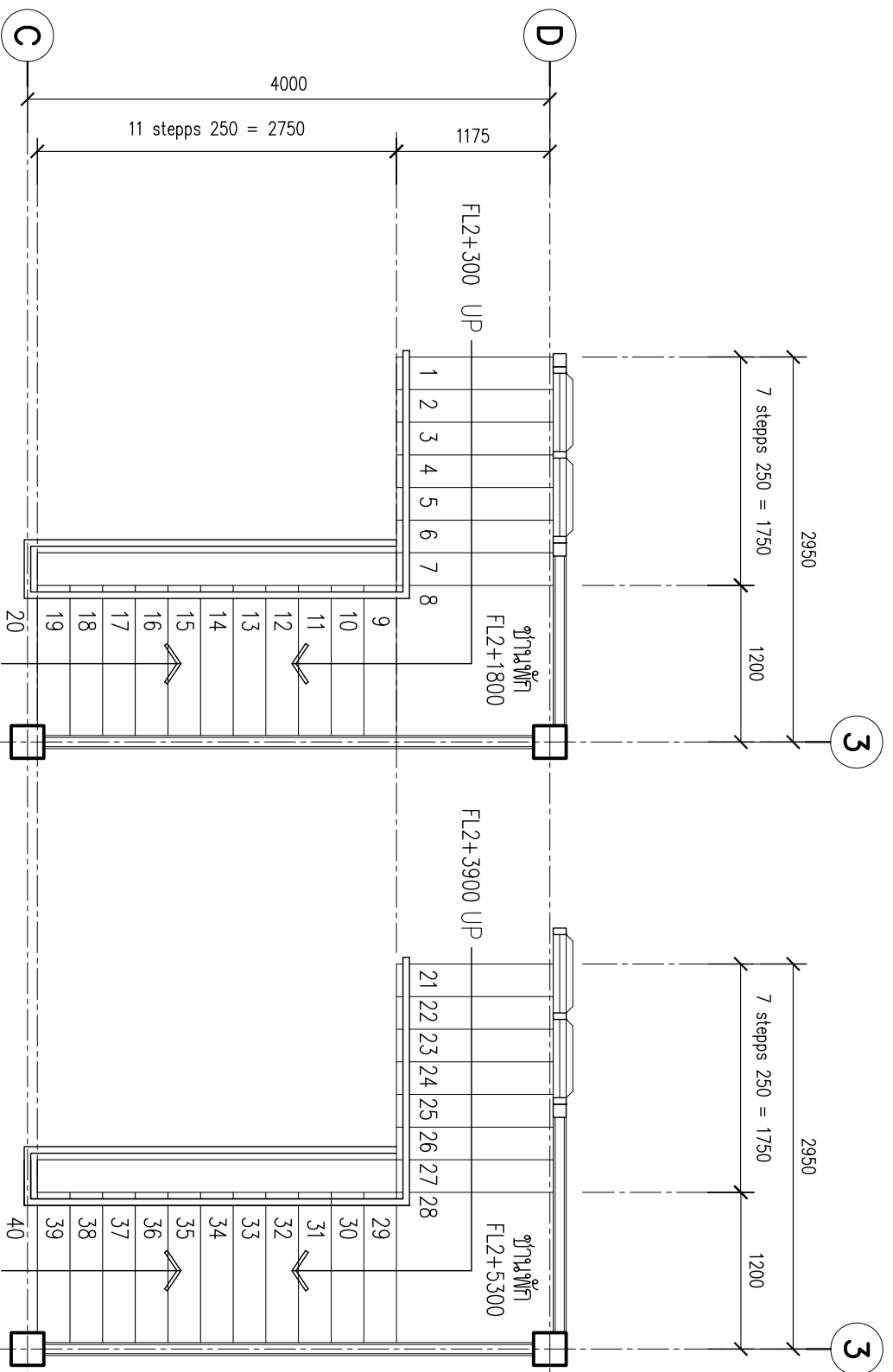
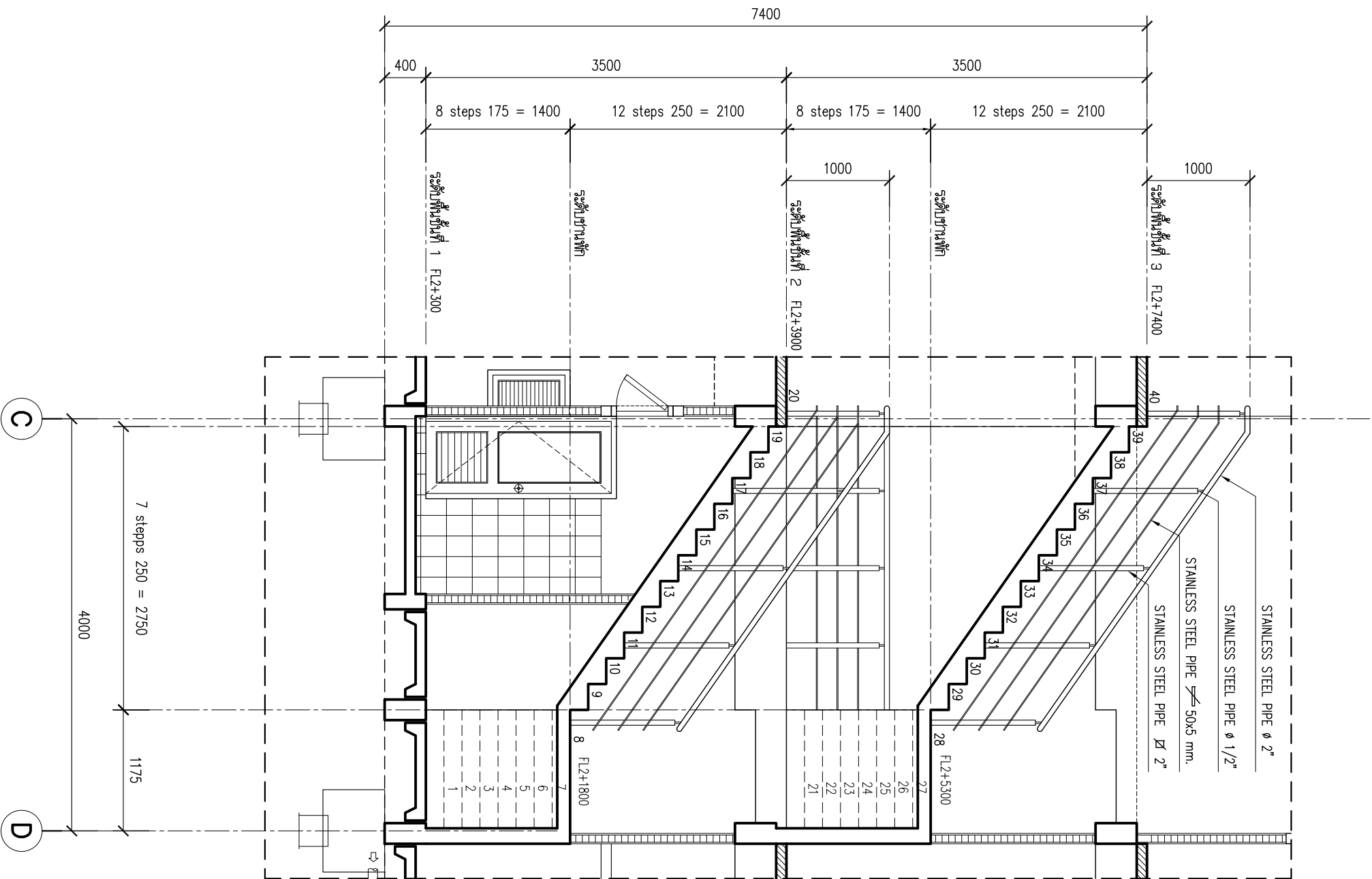

รายละเอียดสถาปัตย์
SCALE 1:50

ชื่อโครงการ PROJECT TITLE	อาคารพาณิชย์ ๓ ชั้น ๑ คูหา		
สถานที่ LOCATION	ผู้ออกแบบ DRAWING TITLE	เจ้าของ OWNER	
สถาปนิก ARCHITECT			
วิศวกร STRUCTURAL ENGINEER			
ช่างเขียน DRAWING			
ตรวจสอบ CHECKED			
	วันที่ DATE	วันที่ DATE	
	12	12	
	A-12	42	



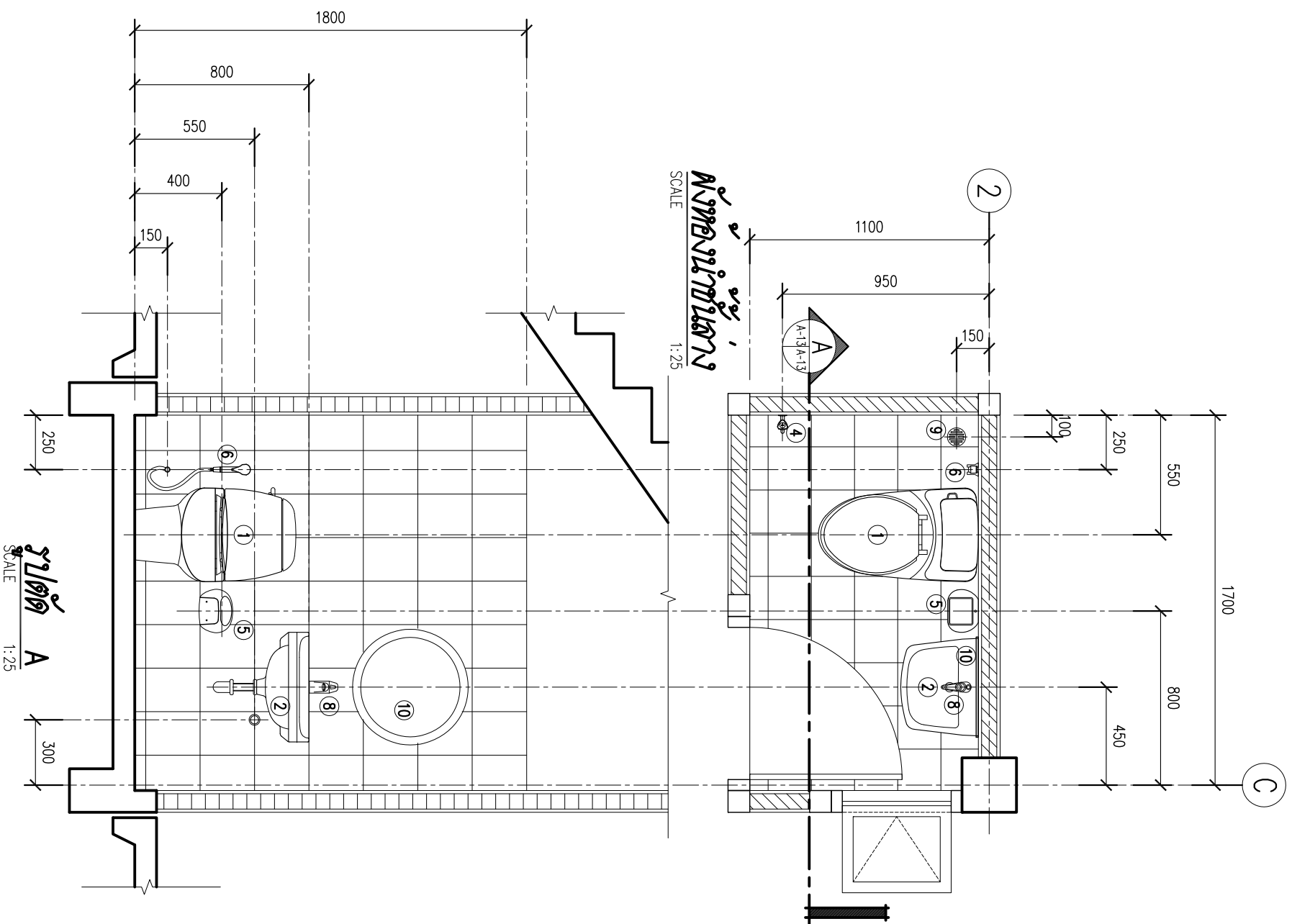

งานสถาปัตย์ ท่อน้ำ ๑, ๒, ๓

รายการ	ยี่ห้อ	รุ่น	วัสดุ
1	โถส้วมนั่งราบแบบชักโครก		
2	อ่างล้างหน้าแบบแขวนผนัง		
3	อ่างล้างหน้าแบบตั้งเคาน์เตอร์		
4	กอกันน้ำเสียชนิดผนัง		
5	ที่ใส่กระดาษชำระ		
6	สายฉีดชำระ		
7	ราวแขวนผ้า		
8	ที่อกน้ำอ่างล้างหน้า		
9	FLOOR DRAIN (2.5")		
10	กระเบื้อง		
11	ฝักบัวสายอาบน้ำ		
12	ที่ใส่สบู่		
13	ราวอลูมิเนียมแขวนพลาสติก		

ขยงานสถาปัตย์กรรณ ๓
SCALE 1:25

รูปตัด A
SCALE 1:25

ชื่อโครงการ PROJECT TITLE		อาคารพาณิชย์ ๓ ชั้น ๘ คูหา	
ที่ตั้ง LOCATION	ผู้ครอบครอง OWNER	วันที่ DATE	
สถานที่ ADDRESS	ชื่อโครงการ PROJECT TITLE	วันที่ DATE	
สถาปนิก STRUCTURAL ENGINEER	ผู้ออกแบบ DRAWING NUMBER	วันที่ DATE	
วิศวกร MECHANICAL ENGINEER	ผู้ออกแบบ DRAWING NUMBER	วันที่ DATE	
ช่างเขียน DRAWING NUMBER	ผู้ออกแบบ DRAWING NUMBER	วันที่ DATE	
ช่างเขียน DRAWING NUMBER	ผู้ออกแบบ DRAWING NUMBER	วันที่ DATE	



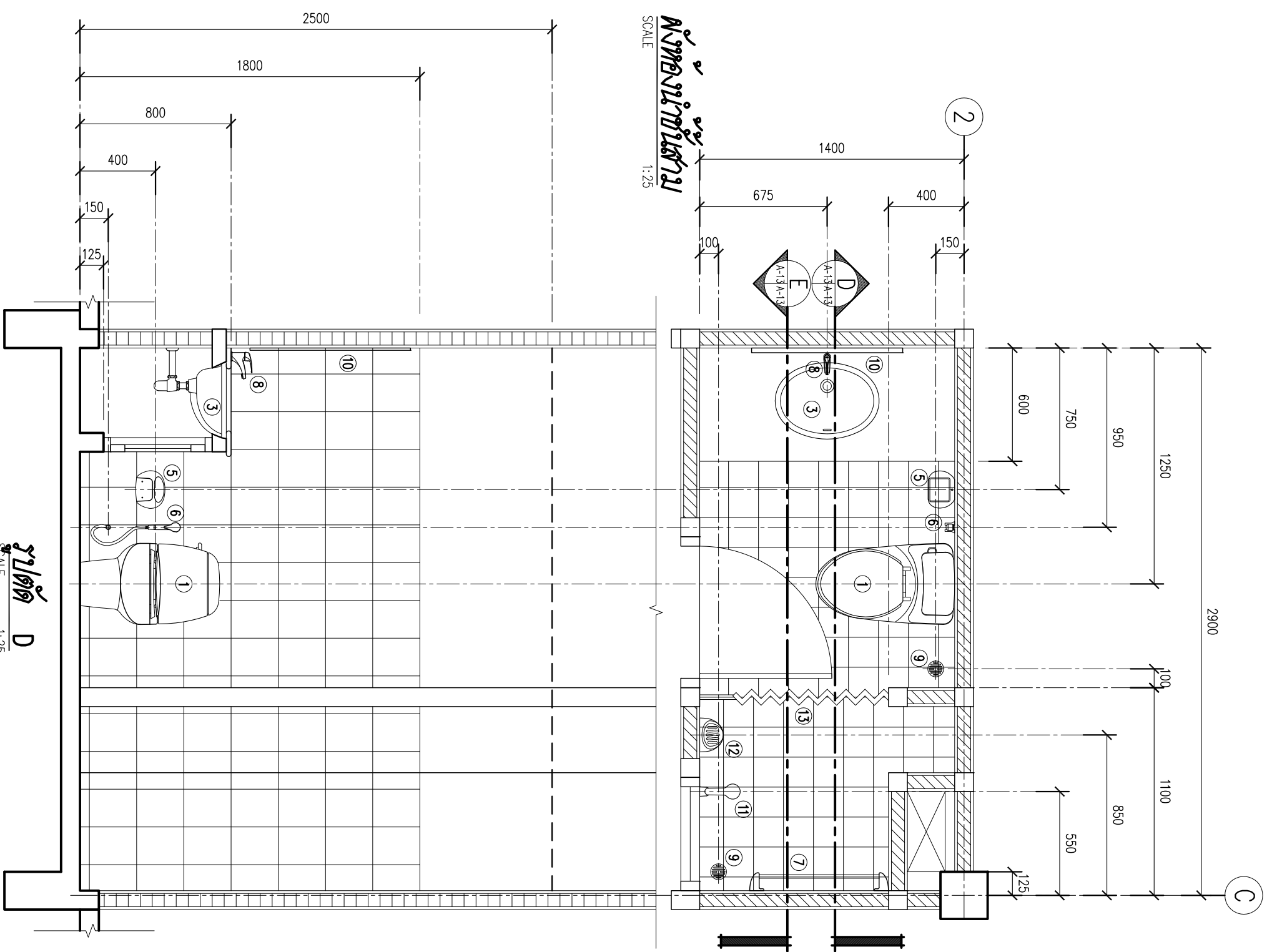

ANSI
SCALE
1:25

ANSI
SCALE
1:25

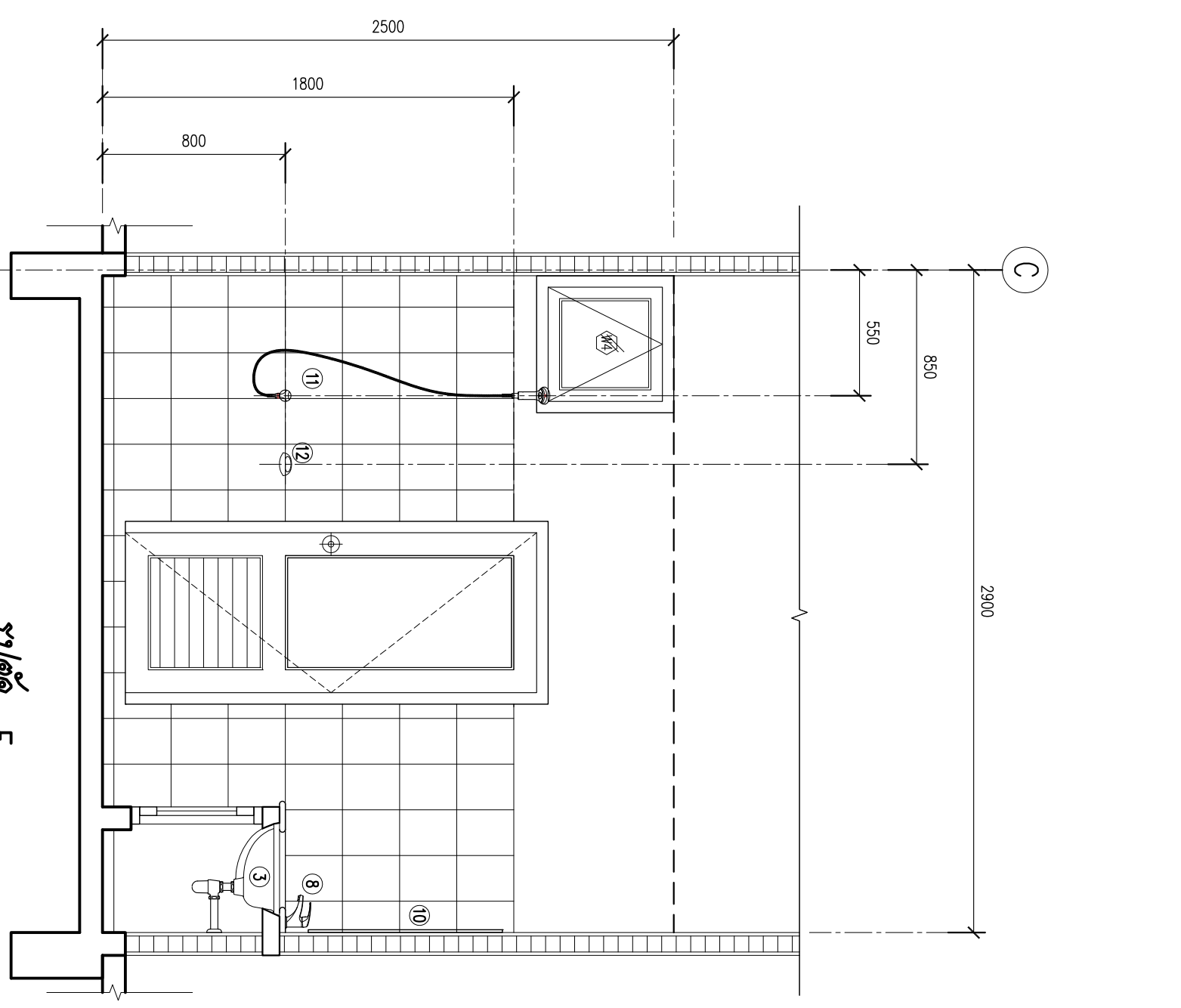

ANSI
SCALE
1:25

ANSI
SCALE
1:25

วิทยาลัยการอาชีพเสนา PROJECT TITLE		วิทยาลัยการอาชีพเสนา OWNER	
วิทยาลัยการอาชีพเสนา LOCATION		วิทยาลัยการอาชีพเสนา DRAWING TITLE	
วิทยาลัยการอาชีพเสนา ARCHITECT		วิทยาลัยการอาชีพเสนา DATE	
วิทยาลัยการอาชีพเสนา STRUCTURAL ENGINEER		วิทยาลัยการอาชีพเสนา DRAWING NUMBER	
วิทยาลัยการอาชีพเสนา SUPERVISOR		วิทยาลัยการอาชีพเสนา SCALE	
วิทยาลัยการอาชีพเสนา CHECKED		วิทยาลัยการอาชีพเสนา DATE	



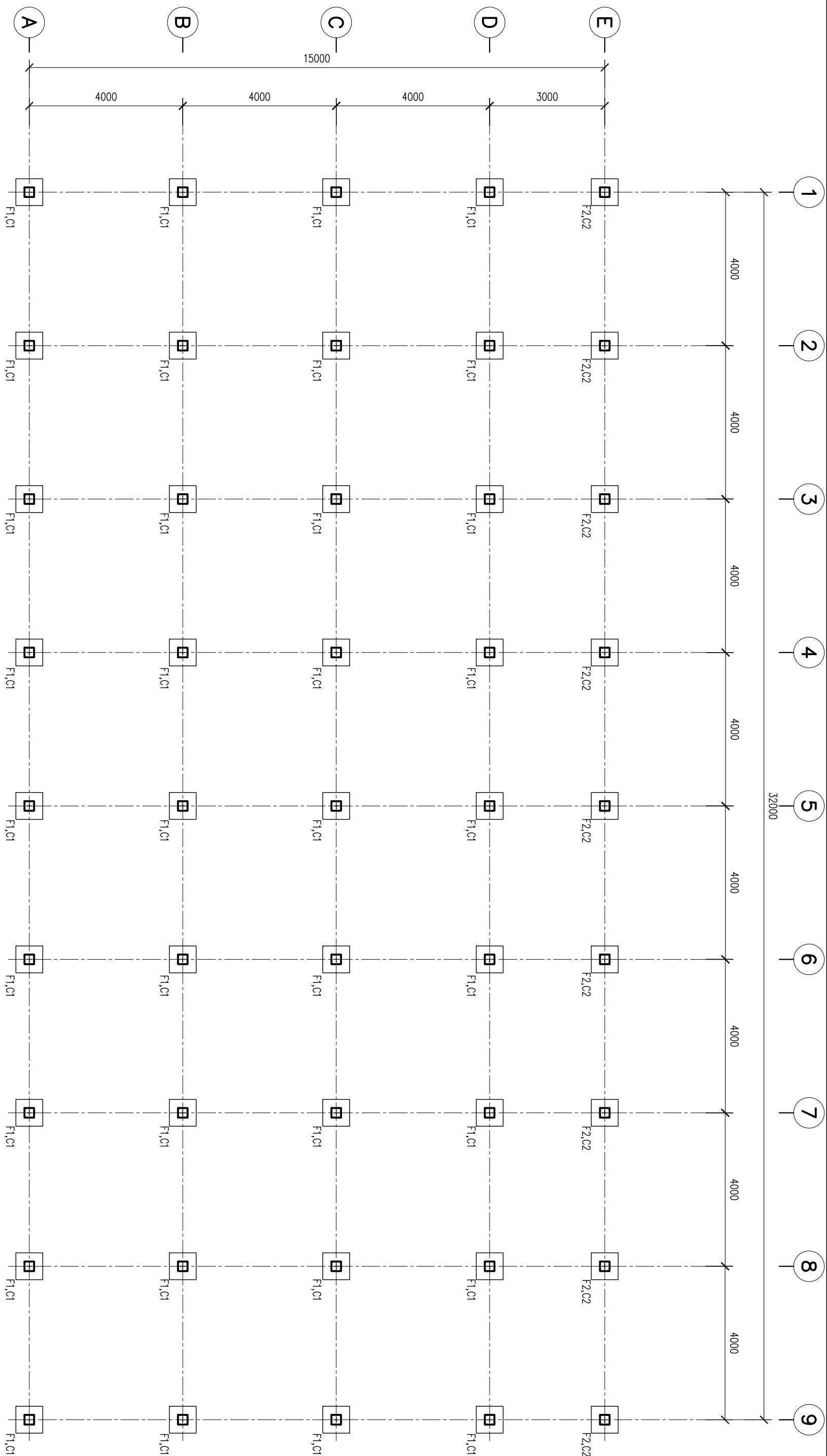

ສູນສາມາດ
 SCALE 1:100

ຫໍສາມາດ PROJECT TITLE		ຫ້ອງການພາຍໃນ ທີ່ ສູນ ສາມາດ	
ທີ່ຕັ້ງ LOCATION		ຜູ້ເອົາ OWNER	
ສາມາດ ARCHITECT		ຜູ້ອຸປະກອນ DRAWING TITLE	
ສາມາດ STRUCTURAL ENGINEER		ສູນສາມາດ	
ສາມາດ DEPARTMENT		ຫຼຸດລຸດ SCALE	
ສາມາດ CHECKED		ຫຼຸດລຸດ DATE	
ສາມາດ DRAWING NUMBER		ຫຼຸດລຸດ DATE	
ສາມາດ S-01		ຫຼຸດລຸດ 16/42	



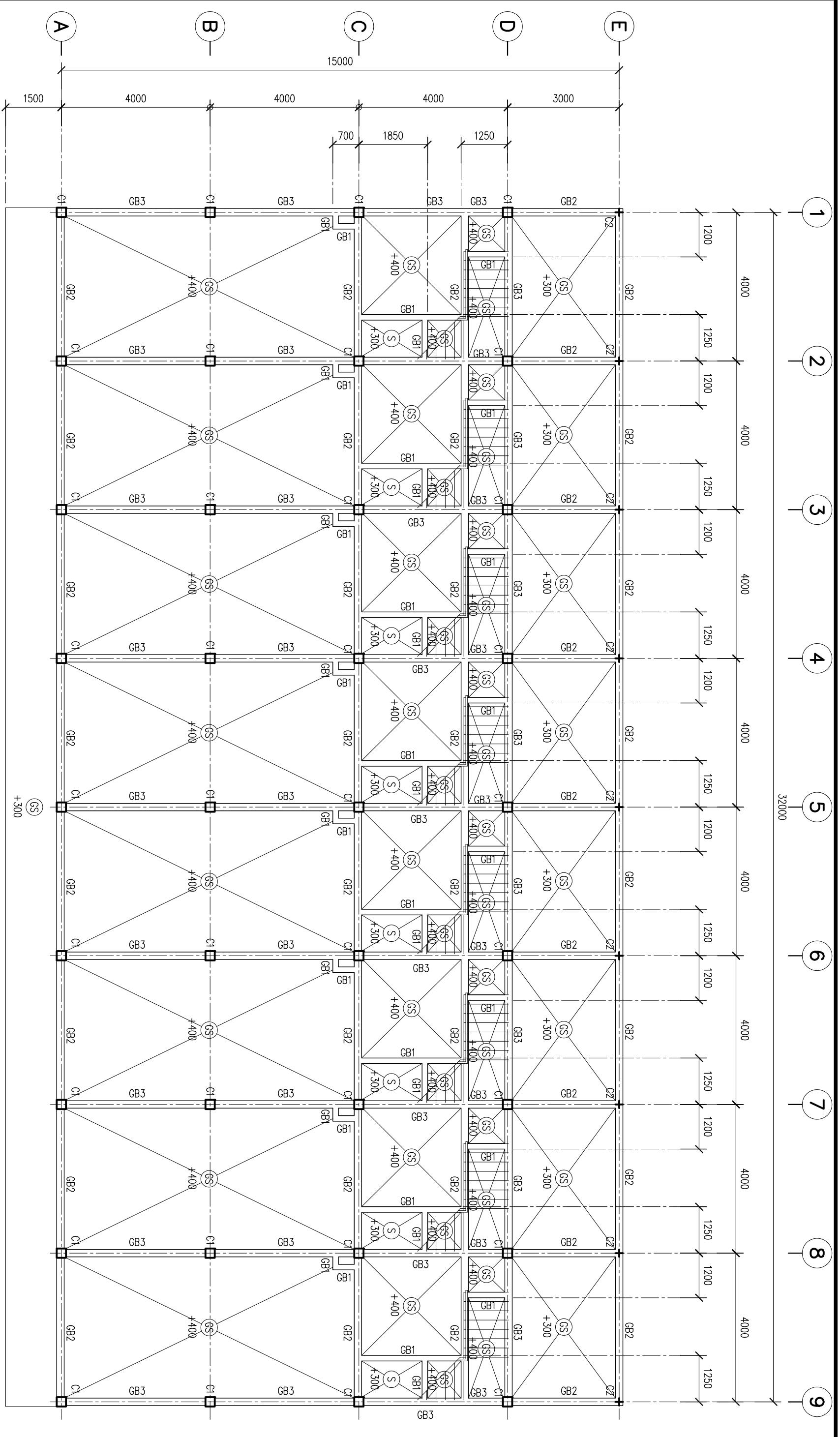

แผนโครงสร้างอาคาร
 SCALE 1:100

โครงการพาณิชย์ ๓ ชั้น ๑ คูหา

ชื่อโครงการ PROJECT TITLE	โครงการพาณิชย์ ๓ ชั้น ๑ คูหา		
ที่ตั้ง LOCATION	ผู้จัดทำ DRAWING TITLE	เจ้าของ OWNER	
ผู้ออกแบบ ARCHITECT	ผู้ตรวจสอบ CHECKED	วันที่ DATE	
วิศวกรโครงสร้าง STRUCTURAL ENGINEER	หมายเลข DRAWING NUMBER		
ผู้ควบคุม SUPERVISOR	S-02	17	42



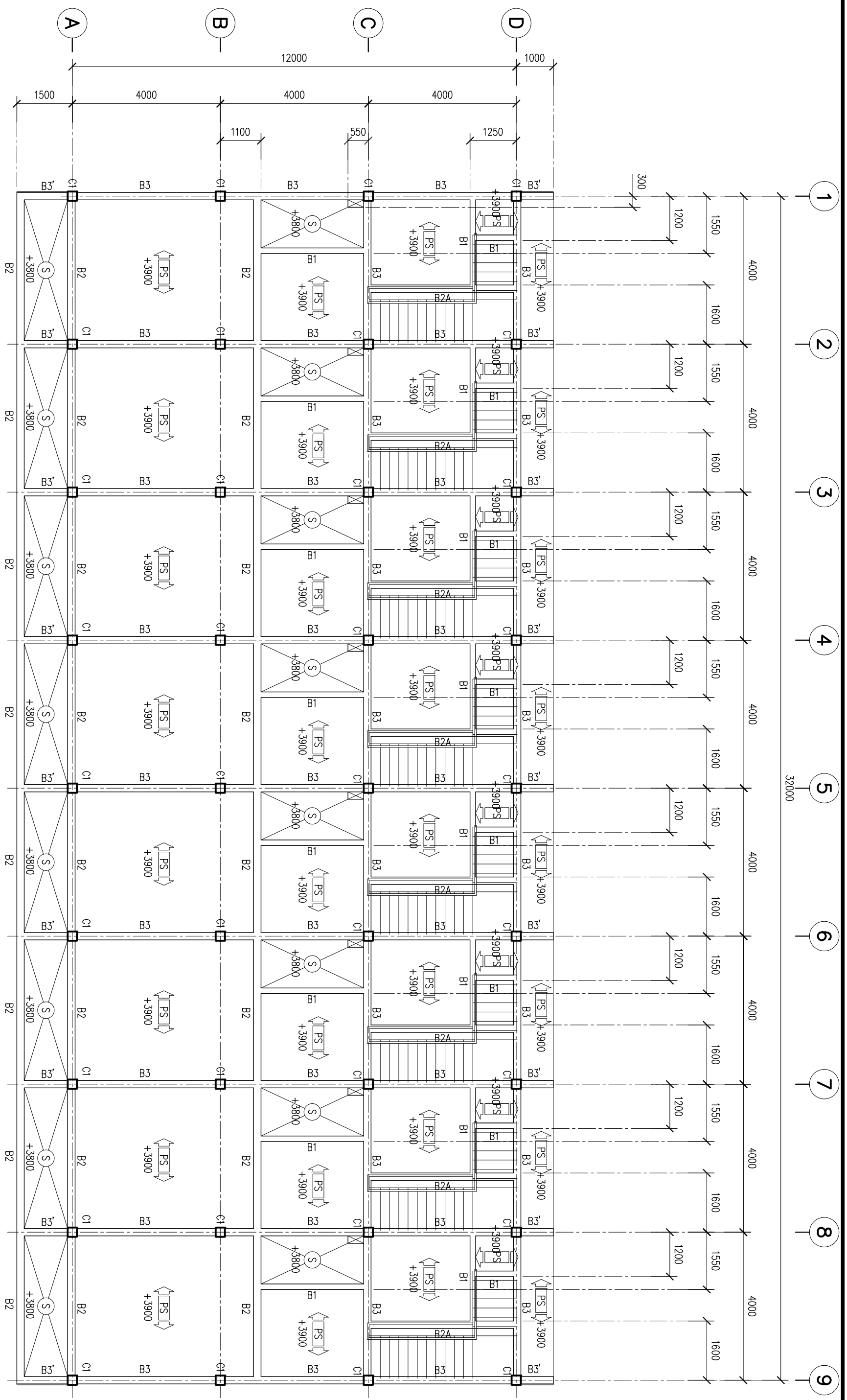

แบบแปลนโรงเรียน
SCALE 1:100

ชื่อโครงการ PROJECT TITLE		อาคารพาณิชย์ ๓ ชั้น ณ กรุงเทพฯ	
ที่ตั้ง LOCATION		กรุงเทพมหานคร	
สถาปนิก ARCHITECT		บริษัท	
ผู้ออกแบบ DESIGNER		บริษัท	
วิศวกร STRUCTURAL ENGINEER		บริษัท	
ผู้ควบคุม SUPERVISOR		บริษัท	
ตรวจสอบ CHECKED		บริษัท	
วันที่ DATE		18/42	
หมายเลข DRAWING TITLE		S-03	
ขนาด SCALE		18/42	



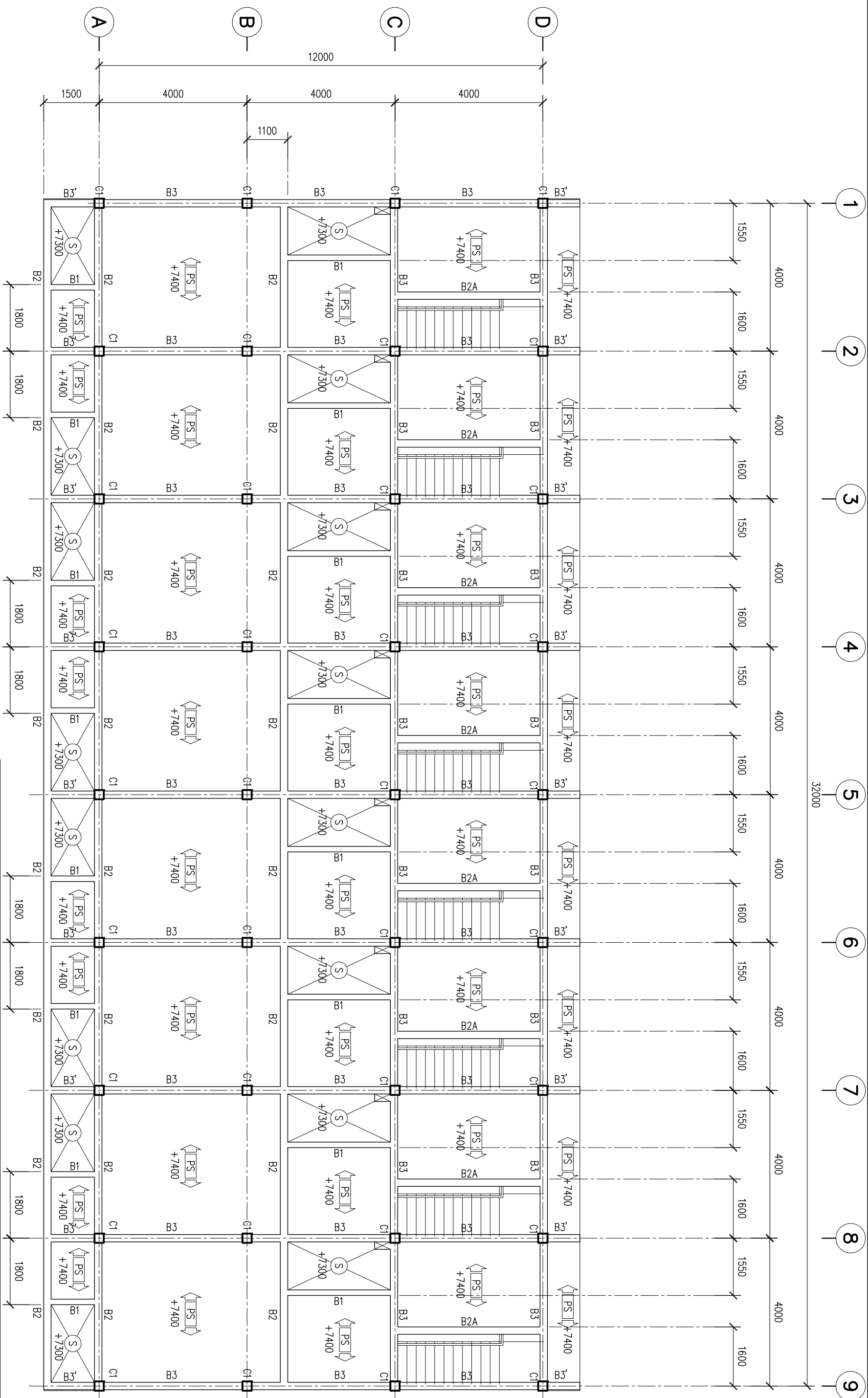

แบบแปลนโรงเรียน
 SCALE 1:100

โครงการ
 PROJECT TITLE
อาคารพาณิชย์ ๓ ชั้น ณ ศูนย์

ชื่อ LOCATION	สถานที่ ADDRESS	ผู้จัดทำ DRAWING TITLE	วันที่ DATE
สถาปนิก ARCHITECT	วิศวกร STRUCTURAL ENGINEER	แบบแปลน DRAWING NUMBER	19
สถาปนิก ARCHITECT	วิศวกร STRUCTURAL ENGINEER	ตรวจสอบ CHECKED	42

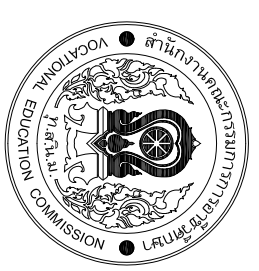

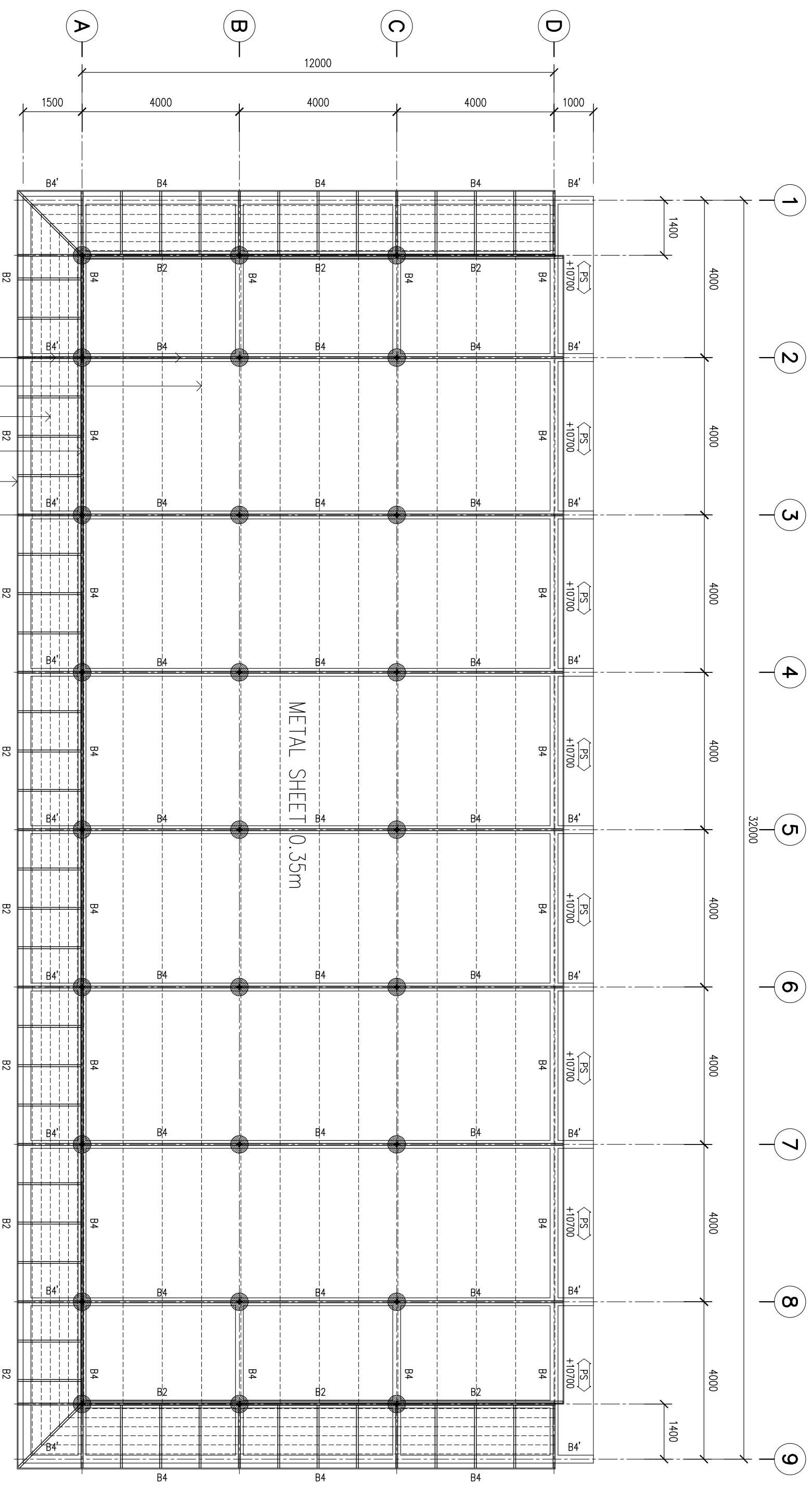

รั้วเหล็ก C: 100x50x20x2.3 mm.
 ผนังเหล็ก C: 75x45x15x2.3 mm.
 ผนังเหล็ก
 อกเหล็ก C: 150x50x20x3.2 mm.
 เบริงภายใน 1"x6" / 1"x8"
 ฐานเหล็ก □ 100x50x2.3 mm.

CPAC MONIOR

METAL SHEET 0.35m

วิศวกร
 วิศวกร
 1:100

ชื่อโครงการ PROJECT TITLE		อาคารพาณิชย์ ๓ ชั้น ๑ คูหา	
สถานที่ LOCATION		เขต...	
ผู้ออกแบบ DRAWING TITLE		วิศวกร	
ผู้ออกแบบ OWNER		...	
วันที่ DATE		20/42	
หมายเลข DRAWING NUMBER		S-05	



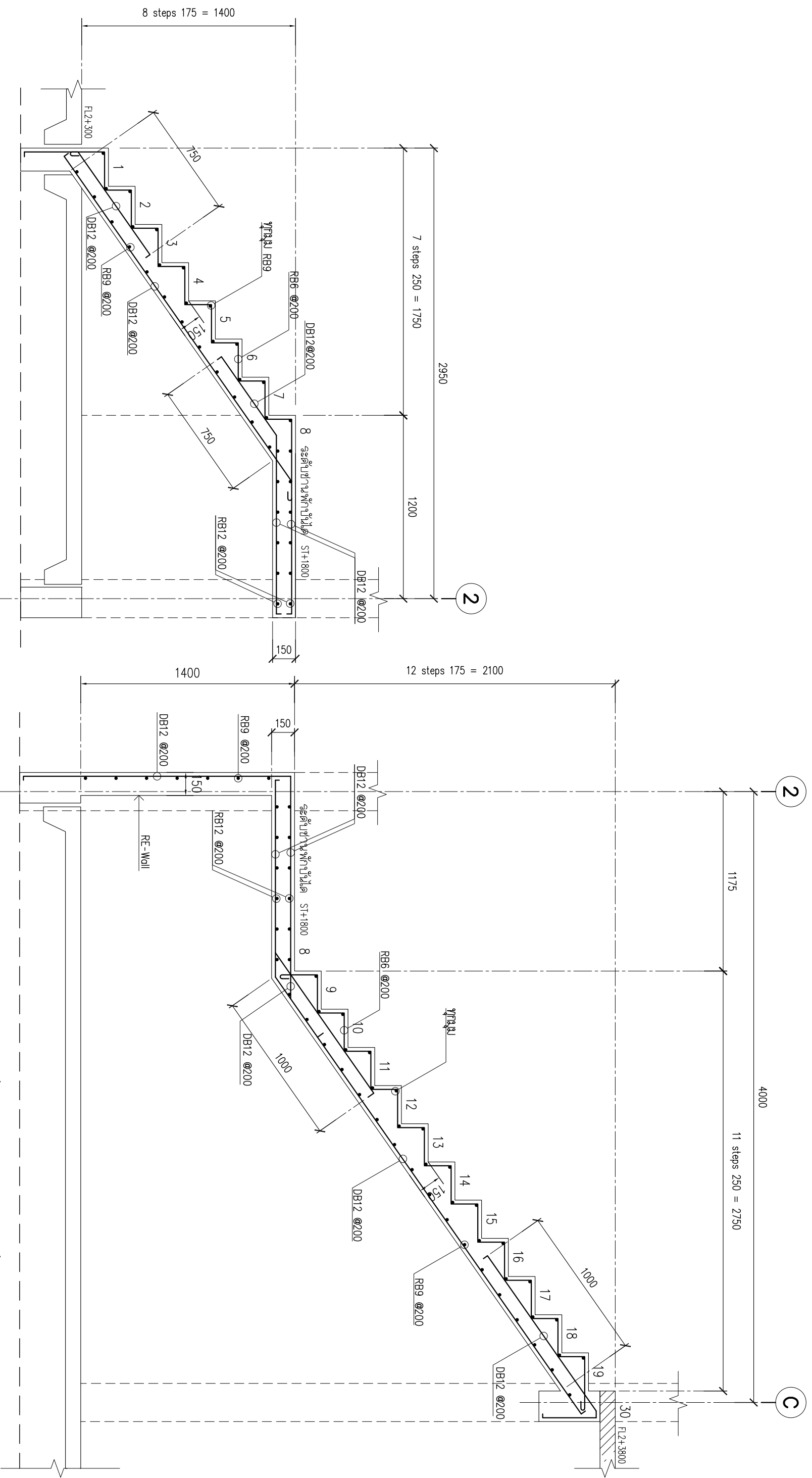

ขยายโครงสร้างบันไดชั้นที่ ๑ - ขานพัก
SCALE 1:25

ขยายโครงสร้างบันได ขานพัก - ชั้นที่ ๒
SCALE 1:25

ชื่อโครงการ PROJECT TITLE		อาคารพาณิชย์ ๓ ชั้น ๘ คูหา	
ที่ตั้ง LOCATION		เลขที่ OWNER	
สถานที่ ADDRESS		ขนาด DRAWING TITLE	
สถาปนิก STRUCTURAL ENGINEER		วันที่ DATE	
วิศวกร DRAWING NUMBER		วันที่ DATE	
ตรวจสอบ CHECKED		S-06	
		21	
		42	



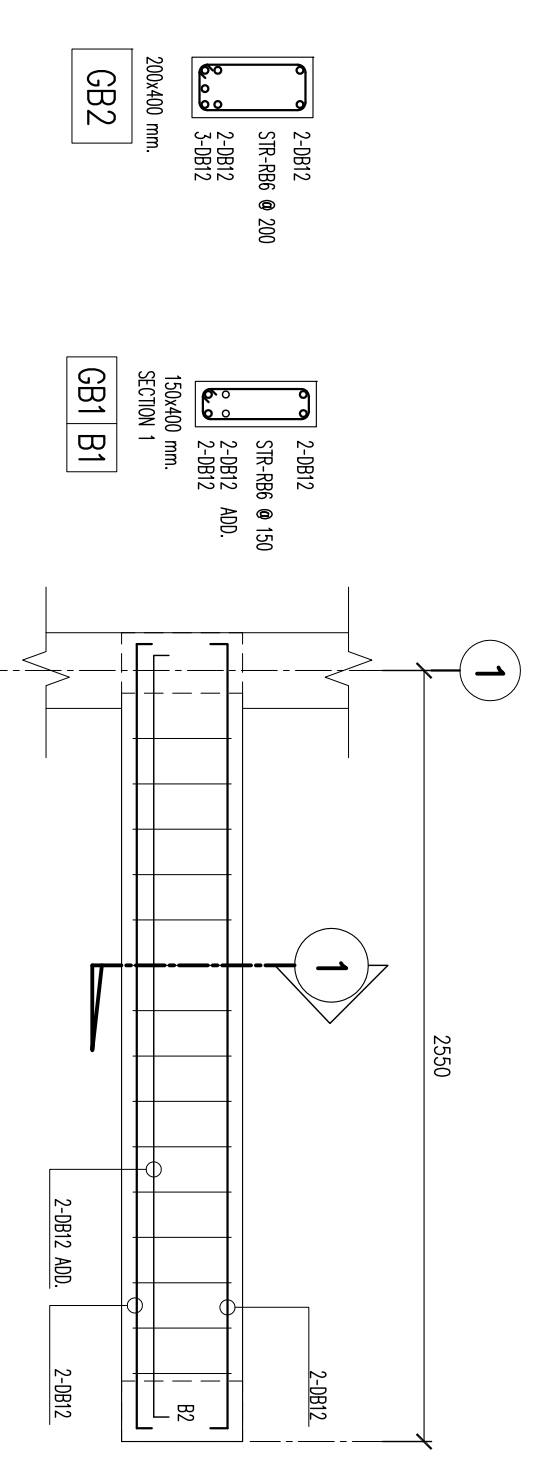
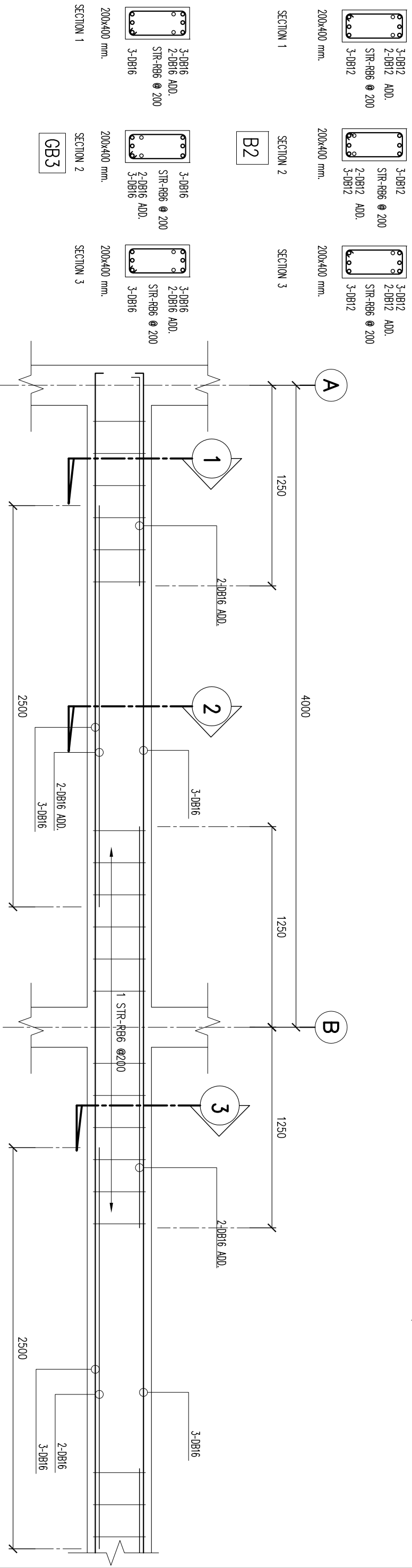
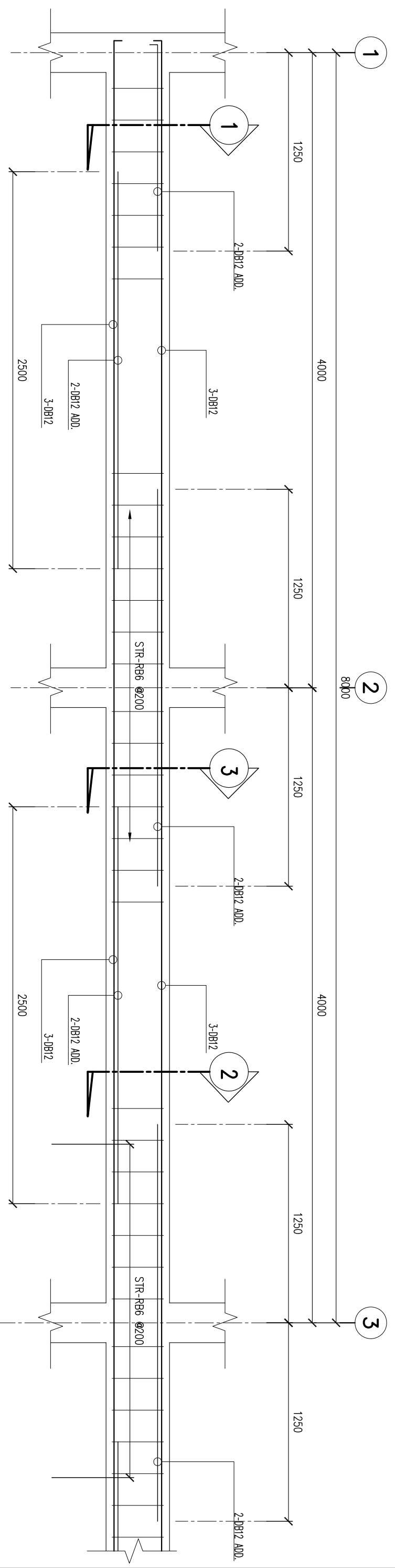

ขยายงานวิศวกรรมโครงสร้าง ๒
SCALE 1:25

ชื่อโครงการ PROJECT TITLE		อาคารพาณิชย์ ๓ ชั้น ๑ คูหา	
สถานที่ LOCATION		ถนน	
ผู้ออกแบบ DRAWING TITLE		ขยายงานวิศวกรรมโครงสร้าง	
ผู้ออกแบบ DESIGNER		S-08	
วันที่ DATE		23/42	

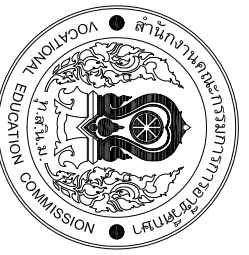

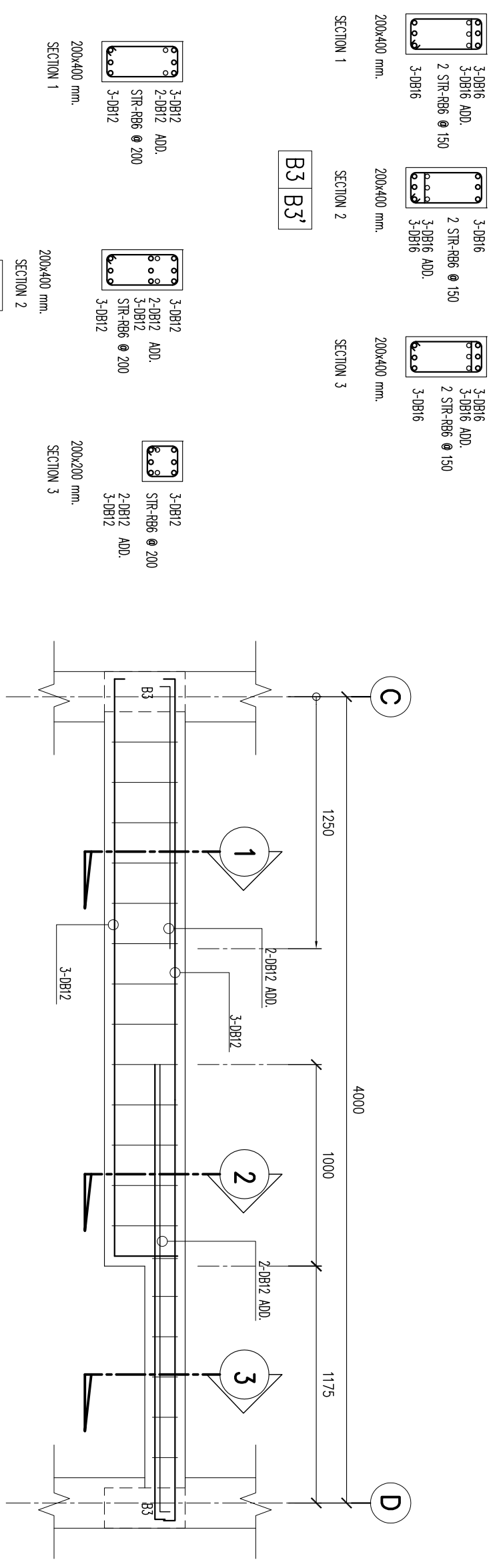
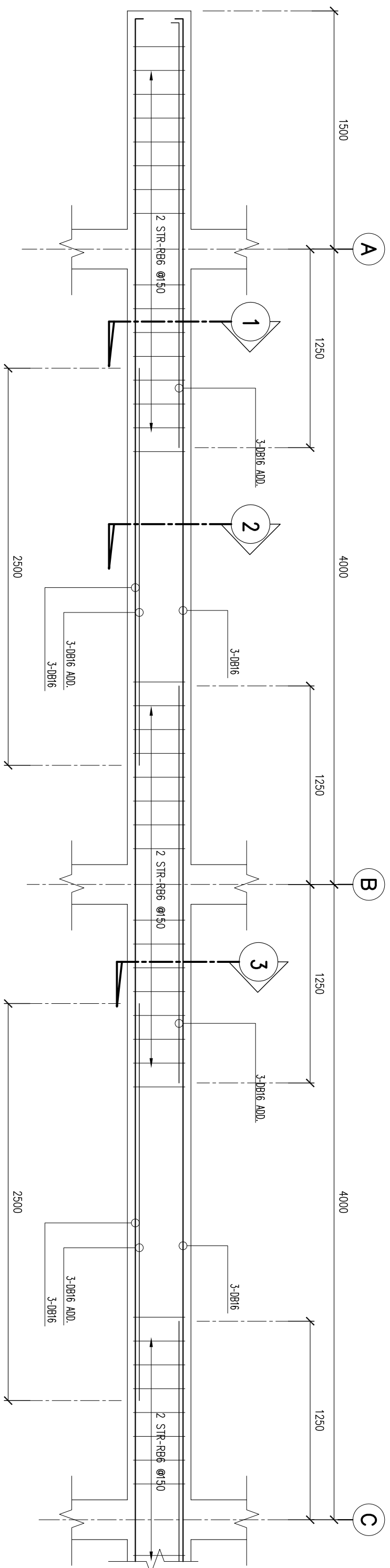

SECTION 1
200x400 mm.
3-DB12
2-DB12 ADD.
STR-RB6 @ 200
3-DB12

SECTION 2
200x400 mm.
3-DB12
2-DB12 ADD.
STR-RB6 @ 200
3-DB12

SECTION 3
200x200 mm.
3-DB12
2-DB12 ADD.
3-DB12

วิทยาลัยอาชีวศึกษาการช่างนครราชสีมา
SCALE 1:25

ชื่อโครงการ PROJECT TITLE		อาคารพาณิชย์ ๓ ชั้น ณ ศูนย์	
สถานที่ LOCATION		อ.เมือง จ.นครราชสีมา	
ผู้ออกแบบ DRAWING TITLE		วิทยาลัยอาชีวศึกษาการช่างนครราชสีมา	
ผู้ออกแบบ OWNER		วิทยาลัยอาชีวศึกษาการช่างนครราชสีมา	
วันที่ DATE		24	
วันที่ DATE		42	
รหัส DRAWING NUMBER		S-09	
ผู้ตรวจสอบ CHECKED		PTA	



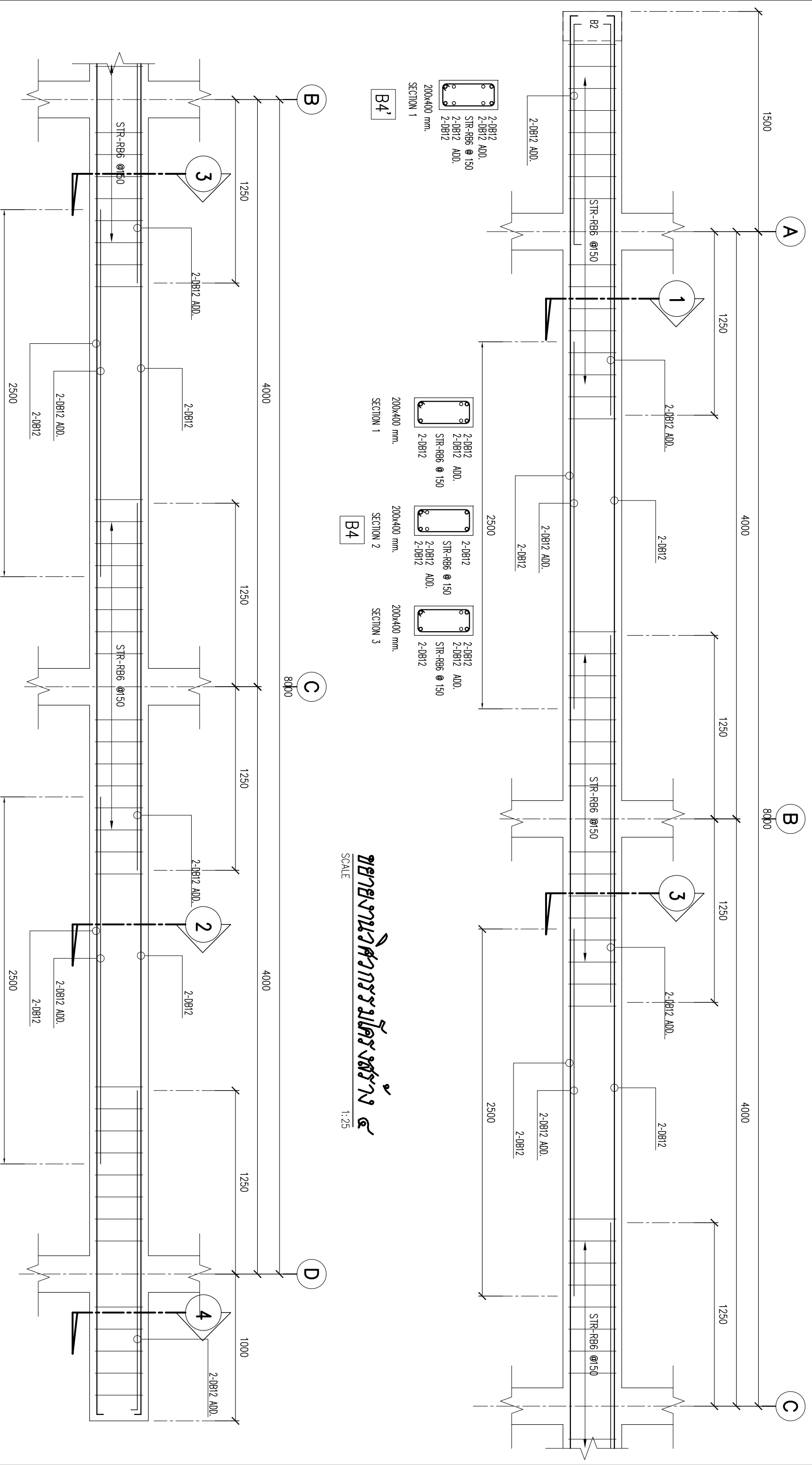















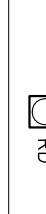

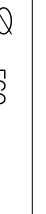



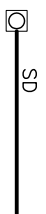







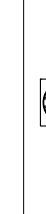

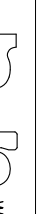
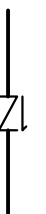

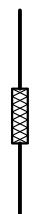

ขยายงานวิศวกรรมโครงสร้าง
SCALE 1:25

- SECTION 1
200x400 mm.
2-DB12 ADD.
STR-RB6 @ 150
- SECTION 2
200x400 mm.
2-DB12 ADD.
STR-RB6 @ 150
- SECTION 3
200x400 mm.
2-DB12 ADD.
STR-RB6 @ 150
- SECTION 4
200x400 mm.
2-DB12 ADD.
STR-RB6 @ 150

ชื่อโครงการ PROJECT TITLE		อาคารพาณิชย์ ๓ ชั้น ๑ คูหา	
สถานที่ LOCATION		อ.เมือง จ.บุรีรัมย์	
ผู้ออกแบบ DRAWING TITLE		ขยายงานวิศวกรรมโครงสร้าง	
ผู้ตรวจสอบ CHECKED		PTA	
วันที่ DATE		25/42	
เลขที่ DRAWING NUMBER		S-10	



สัญลักษณ์แบบวิศวกรรมช่างภาพาล

SYMBOLS	DESCRIPTIONS	SYMBOLS	DESCRIPTIONS	ABBREVIATIONS	ABBREVIATIONS
	LAVATORY, ISOMETRIC		FLOW SWITCH	BT	อ่างอาบน้ำ (BATH TUB)
	URINAL, ISOMETRIC		PRESSURE REDUCING VALVE	CO	ข้องงข้าง (CLEANOUT)
	WATER CLOSET, ISOMETRIC		ROOF DRAIN	CW	น้ำเย็นหรือน้ำประปา (COLD WATER)
	FLOOR DRAIN, ISOMETRIC		CONNECTION, BOTTOM	FCO	ข้องงข้างที่พื้น (FLOOR CLEANOUT)
	SHOWER DRAIN, ISOMETRIC		CONNECTION, TOP	FD	ข้องงระบายน้ำที่พื้น (FLOOR DRAIN)
	FLOOR CLEANOUT, ISOMETRIC		ELBOW, TURNED DOWN	FH	หัวฉีดน้ำดับเพลิง (FIRE HYDRANT)
	FLOOR DRAIN, PLAN		ELBOW, TURNED UP	FHD	ตู้ดับเพลิงน้ำดับเพลิง (FIRE HOSE CABINET)
	SHOWER DRAIN, PLAN		STRAINER	GPH	แกลลอนต่อชั่วโมง (GALLONS PER HOUR)
	FLOOR CLEANOUT, PLAN		WATER PUMP	GPM	แกลลอนต่อนาที (GALLON PER MINUTE)
	WASTE, SOIL, OR LEADER		STEAM TRAP	HB	ก๊อกเสียน้ำ (HOSE BIBB)
	COLD WATER		ถังดับเพลิงแบบมือถือ 15 LBS.	LAV	อ่างล้างมือ (LAVATORY)
	HOT WATER SUPPLY		ถังดับเพลิงมือถือ	LPS	ลิตรต่อวินาที (LITRE PER SECOND)
	HOT WATER RETURN			LPM	ลิตรต่อนาที (LITRE PER MINUTE)
	VENT LINE		WATER CLOSET FLUSH TANK	RD	ข้องงระบายน้ำฝนบนหลังคา (ROOF DRAIN)
	CHECK VALVE		WATER CLOSET FLUSH VALVE	SD	ข้องงระบายน้ำจากตู้ชักน้ำ (SHOWER DRAIN)
	FLEXIBLE CONNECTOR		URINAL	SH	ชักน้ำอ่างน้ำ (SHOWER)
	OUTDOOR FIRE HYDRANT, 2-WAY		LAVATORY	SS	อ่างที่ล้าง (SERVICE SINK)
	FIRE HOSE CABINET		BATH TUB	UR	โถชักน้ำ (URINAL)
	SIAMESE CONNECTION		SHOWER HEAD	V	ข้องงอากาศ (VENT)

โครงการ
PROJECT TITLE

อาคารพาณิชย์ ๓ ชั้น ๔ คูหา

สถานที่
LOCATION

เลขที่
ADDRESS

ชื่อ
DRAWING TITLE

สัญลักษณ์แบบ

ผู้จัดทำ
STRUCTURAL ENGINEER

ชื่อ
DRAWING NUMBER

SN-01

วันที่
DATE

26

หน้า
PAGE

42



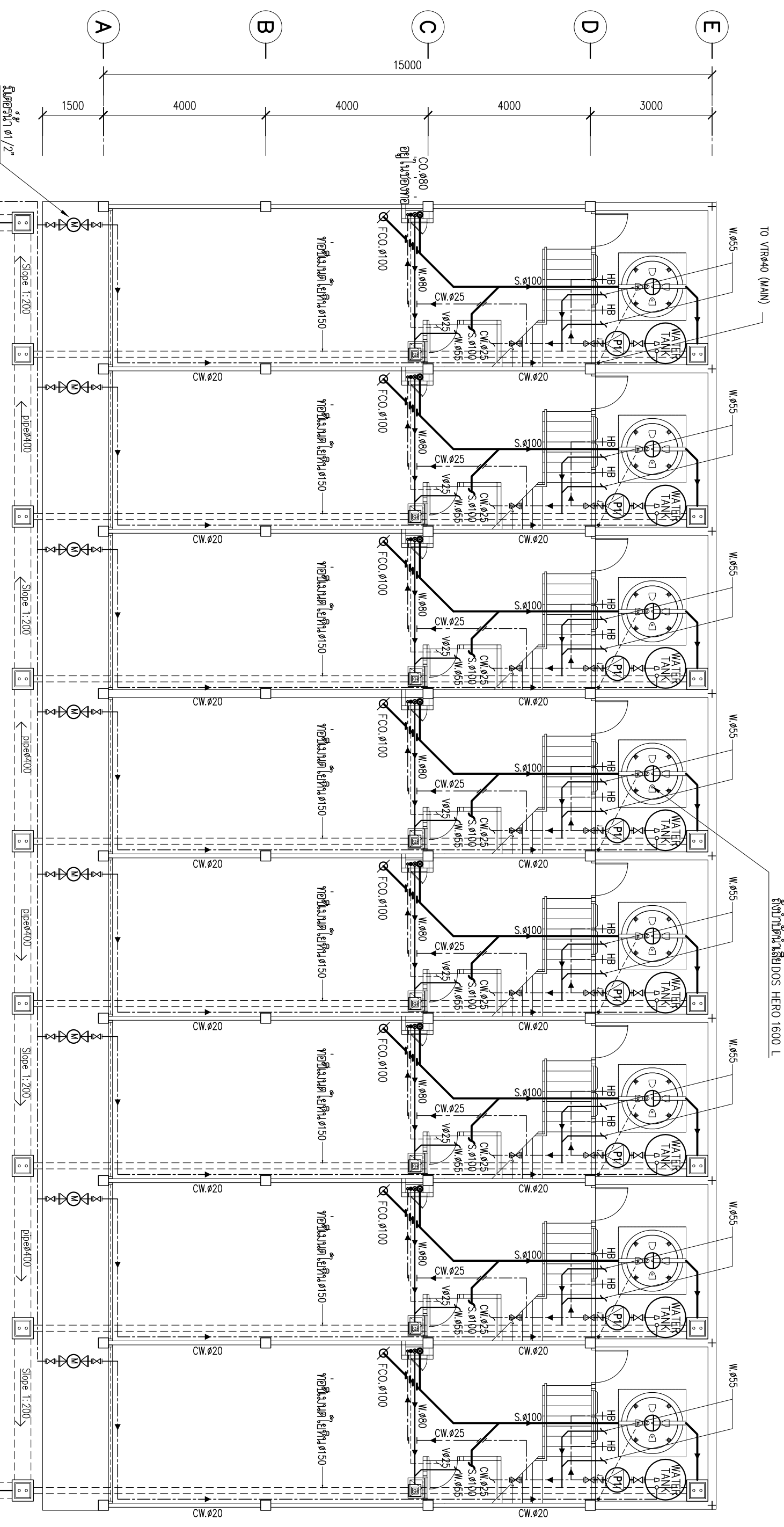
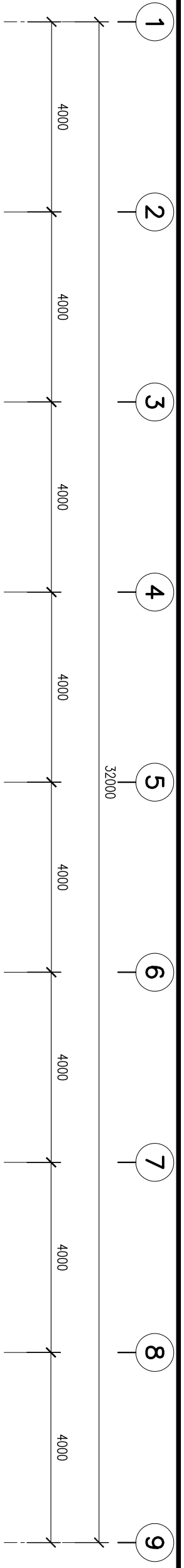

ห้องสุขาประเภทสาธารณะ

ผังระบบสถาปัตยกรรม

SCALE 1:100

อาคารพาณิชย์ ๓ ชั้น ๖ คูหา

ชื่อโครงการ PROJECT TITLE	ชื่ออาคาร OWNER
ที่ตั้ง LOCATION	ชื่อผู้จัดทำ DRAWING TITLE
สถาปนิก ARCHITECT	วันที่ DATE
วิศวกรสถาปัตย์ STRUCTURAL ENGINEER	วันที่ DATE
วิศวกรสุขาภิบาล SANITATION ENGINEER	วันที่ DATE
วิศวกรเครื่องกล MECHANICAL ENGINEER	วันที่ DATE
วิศวกรไฟฟ้า ELECTRICAL ENGINEER	วันที่ DATE
วิศวกรโยธา CIVIL ENGINEER	วันที่ DATE
วิศวกร ENGINEER	วันที่ DATE
ช่างเทคนิค TECHNICAL	วันที่ DATE
ช่างเขียน DRAWING	วันที่ DATE
ช่างตรวจสอบ CHECKED	วันที่ DATE

SN-02 27 42

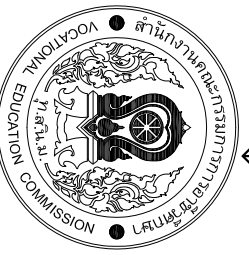

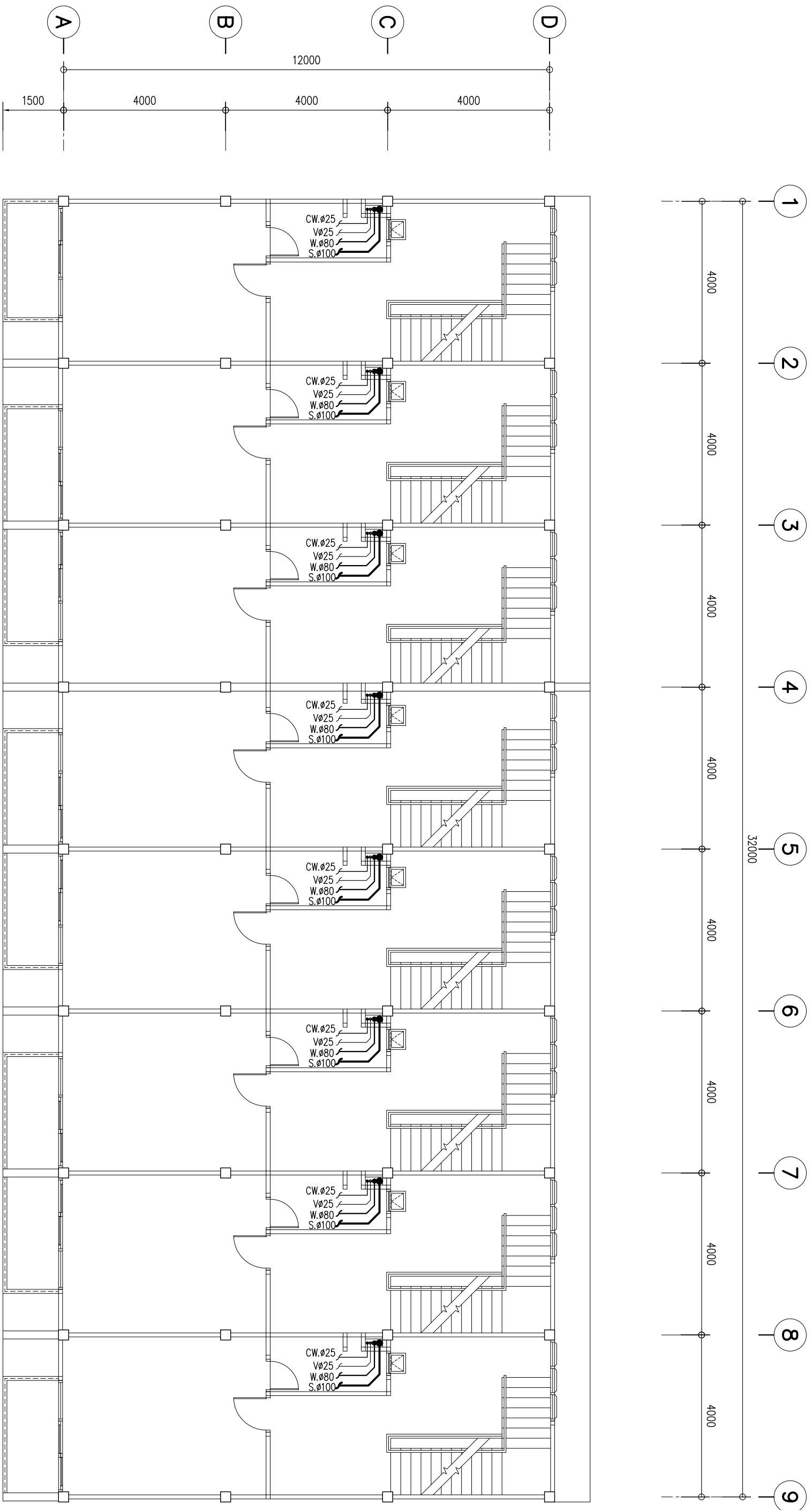

โรงเรียนสาธิตมหาวิทยาลัยราชภัฏวชิรเวศน์
 SCALE 1:100

ชื่อโครงการ PROJECT TITLE	อาคารพาณิชย์ ๓ ชั้น ๑ คูหา		
ที่ตั้ง LOCATION	ผู้ว่าจ้าง OWNER	ผู้ออกแบบ DRAWING TITLE	วันที่ DATE
สถานที่ ADDRESS	โรงเรียนสาธิต UNIVERSITY	โรงเรียนสาธิต UNIVERSITY	28
สถาปนิก STRUCTURAL ENGINEER	วิศวกร ENGINEER	ช่างเขียน DRAWING NUMBER	42
ตรวจสอบ CHECKED	ตรวจสอบ CHECKED	ตรวจสอบ CHECKED	ตรวจสอบ CHECKED
SN-03			



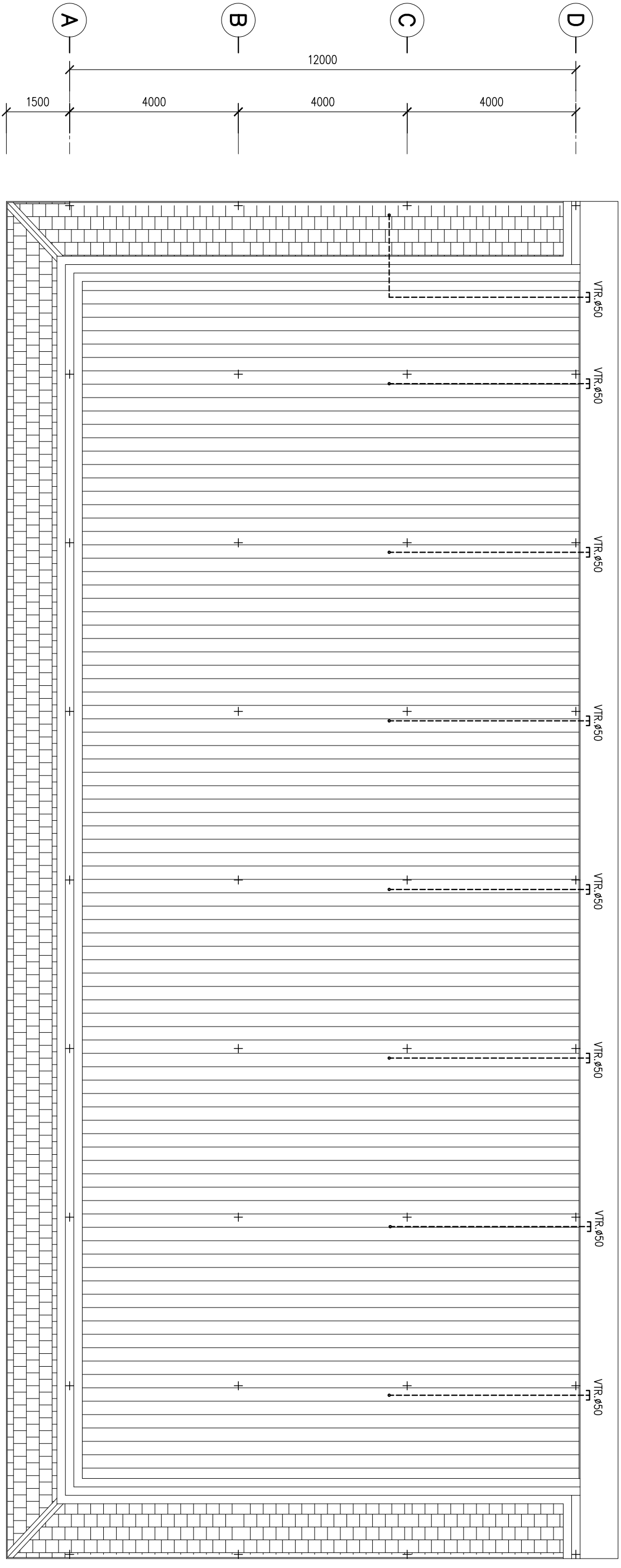
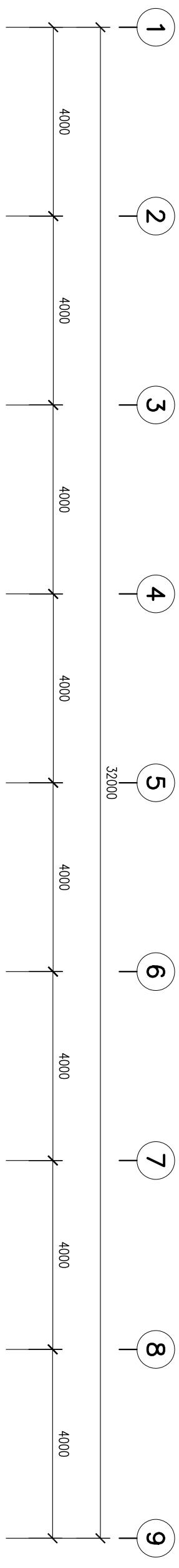

โครงการ
SCALE 1:100

โครงการ
PROJECT TITLE

อาคารพาณิชย์ ๓ ชั้น ๑ คูหา
LOCATION

ผู้จัดทำ
DRAWING TITLE

ผู้ตรวจสอบ
OWNER

วันที่
DATE

ผู้ตรวจสอบ
CHECKED

ผู้จัดทำ
DRAWING NUMBER

SN-05

30

42



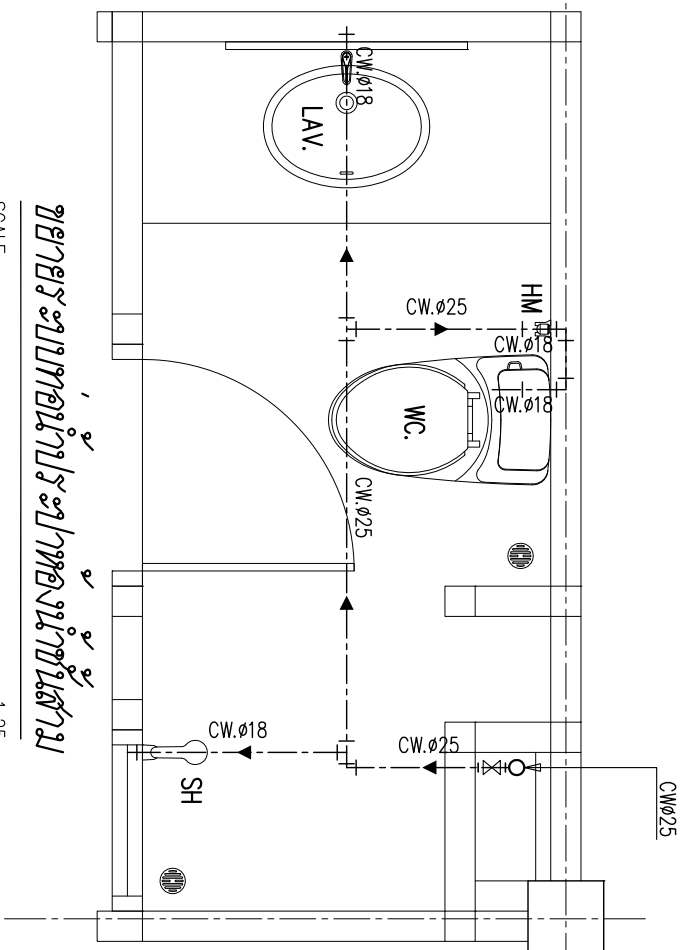

ขยายระบบท่อประปาในห้องน้ำชั้นใต้ดิน

SCALE

1:25

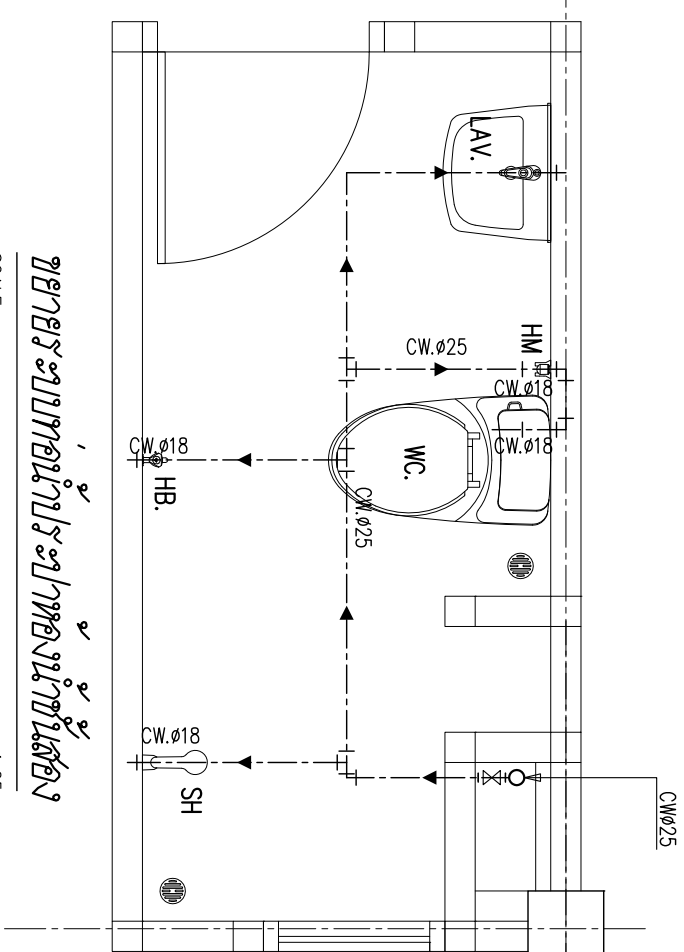

ขยายระบบท่อประปาในห้องน้ำชั้นสอง

SCALE

1:25

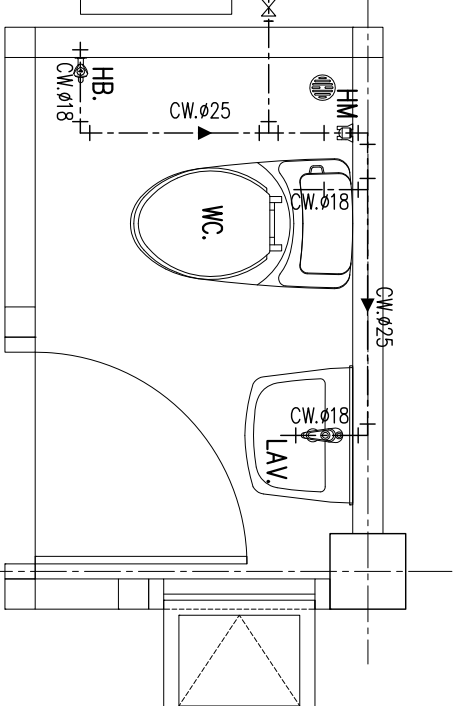

ขยายระบบท่อประปาในห้องน้ำชั้นล่าง

SCALE

1:25

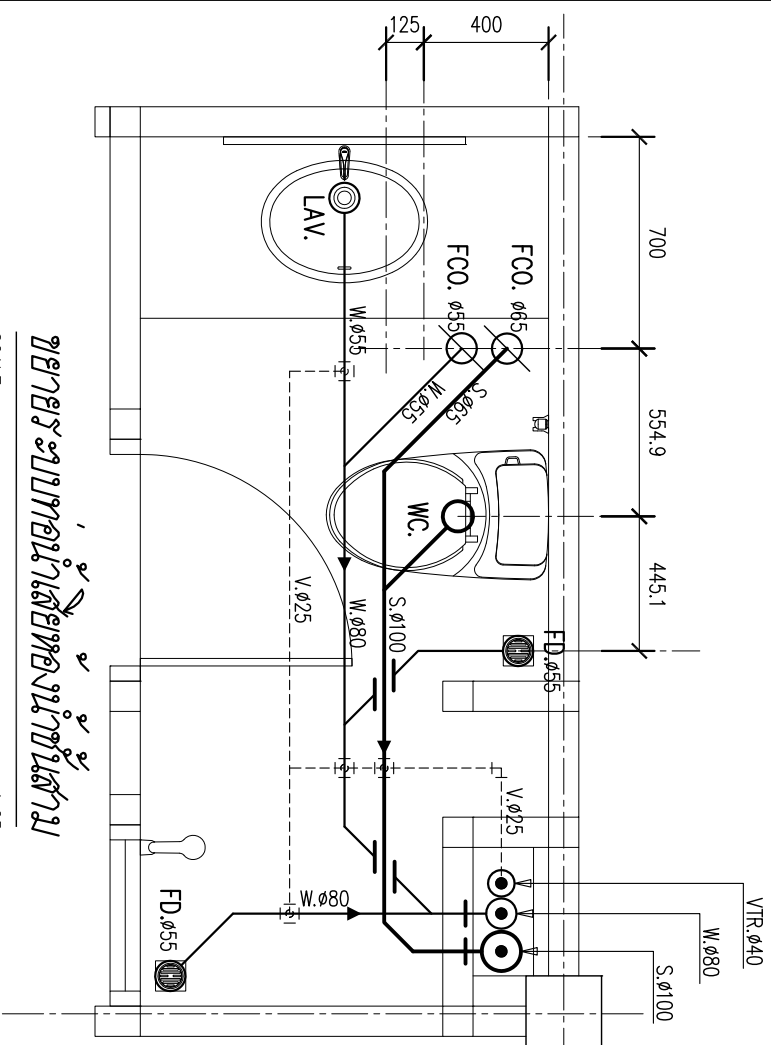

ขยายระบบท่อน้ำเสียในห้องน้ำชั้นล่าง

SCALE

1:25

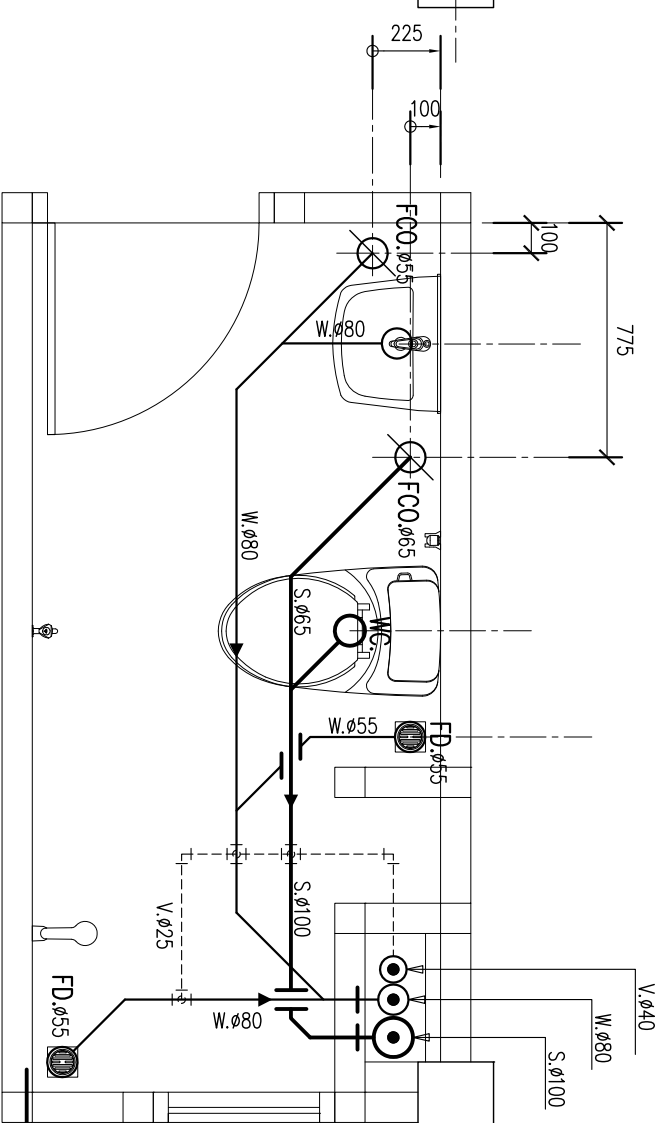

ขยายระบบท่อน้ำเสียในห้องน้ำชั้นสอง

SCALE

1:25

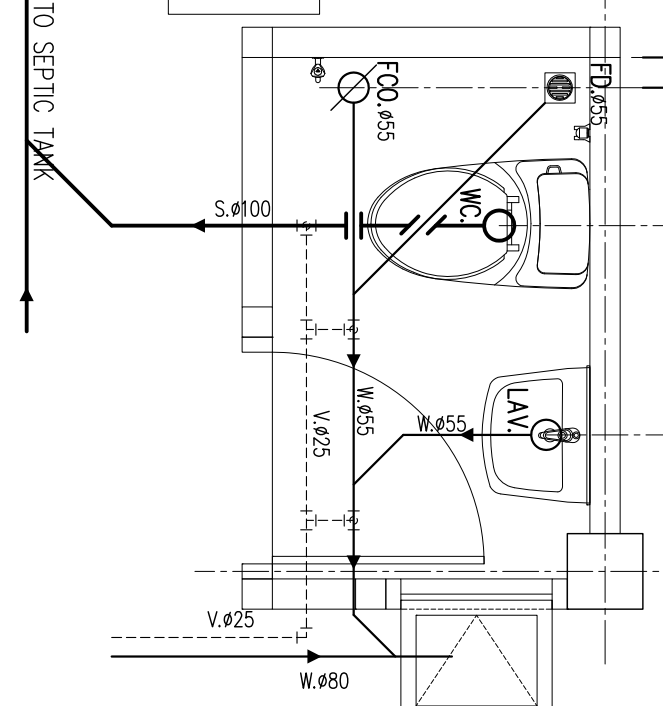

ขยายระบบท่อน้ำเสียในห้องน้ำชั้นล่าง

SCALE

1:25

ขยายงานวิศวกรรมสถาปัตย์

ชื่อโครงการ PROJECT TITLE		อาคารพาณิชย์ ๓ ชั้น ๑ คูหา	
ที่ตั้ง LOCATION		ที่ดิน	
สถานที่ ADDRESS		OWNER	
ผู้ออกแบบ STRUCTURAL ENGINEER		DRAFTING TITLE	
วิศวกร ENGINEER		DATE	
ตรวจสอบ CHECKED		DRAWING NUMBER	
PTA		SN-06	
		31	
		42	



มาตรฐานการติดตั้งสุขภัณฑ์

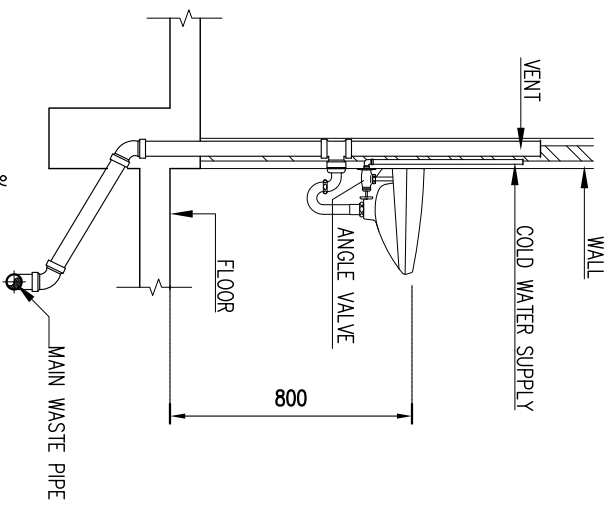

(ถ้าพร้อมติดตั้งสูง 7. ๖๖.๖.)
TYPICAL LAVATORY

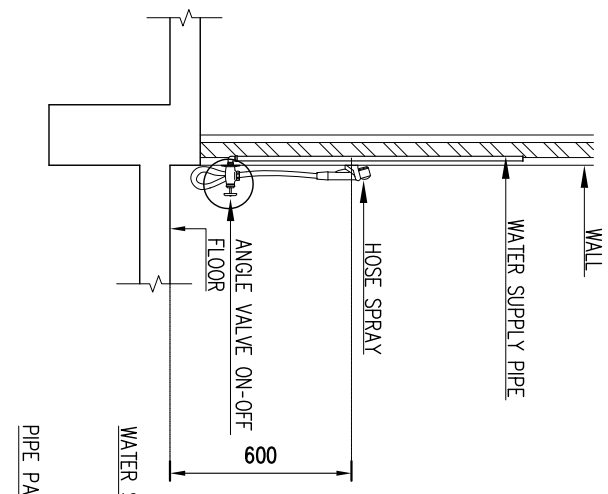

HOSE SPRAY

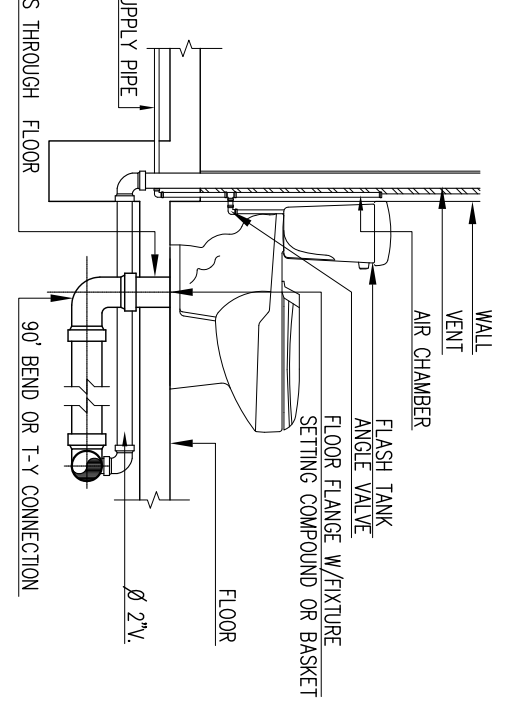

TYPICAL WATER CLOSET

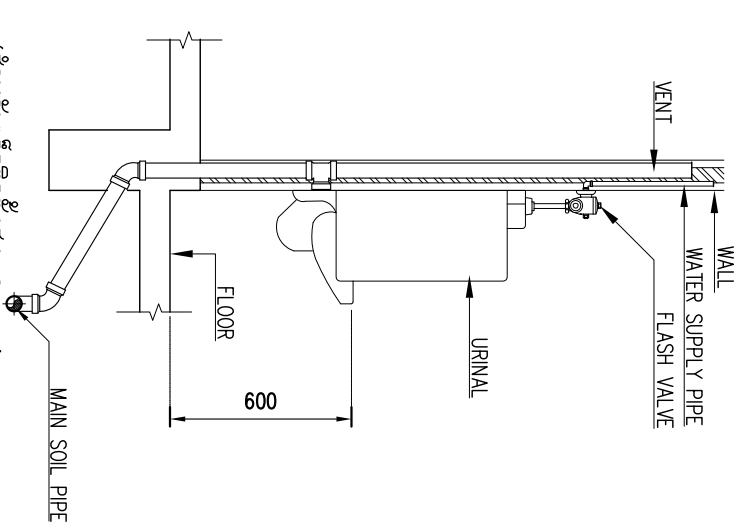

(ถ้าพร้อมติดตั้งสูง 4. ๖๖.๖.)
TYPICAL URINAL

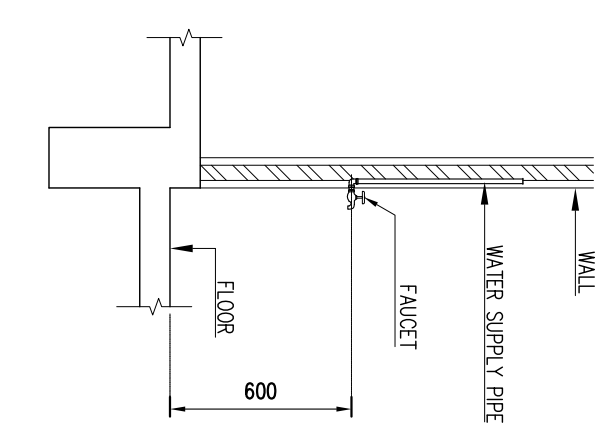

FAUCET

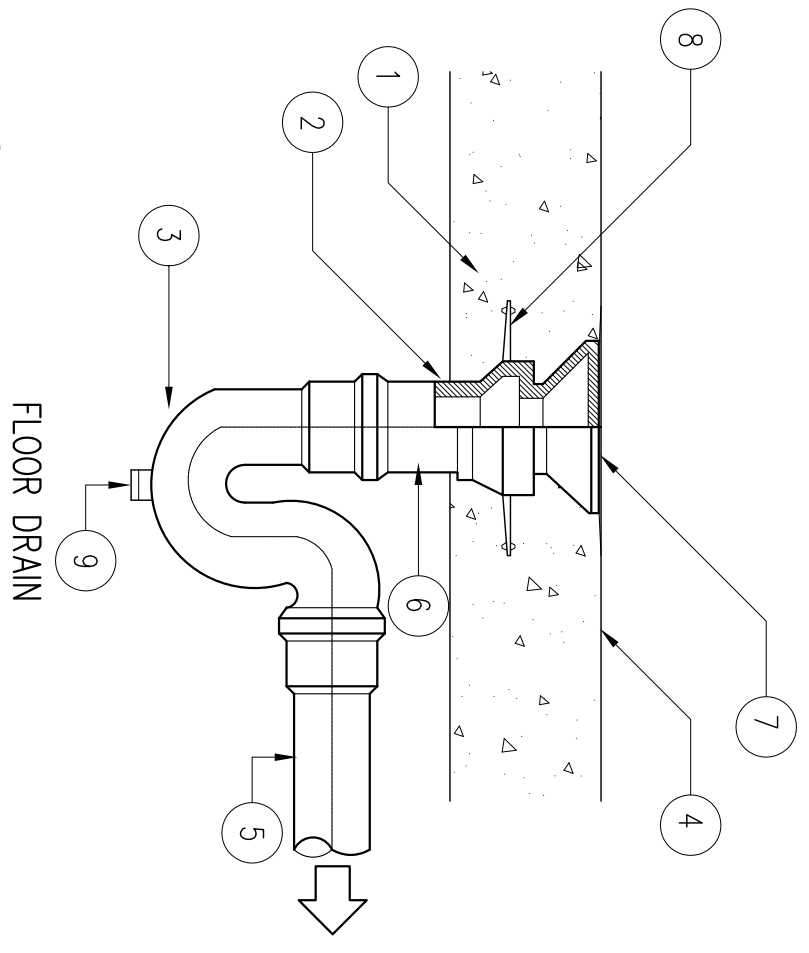

FLOOR DRAIN

- 1 CONCRETE SLAB
- 2 FLOOR DRAIN OUTLET (THREADED OR CAULK)
- 3 P-TRAP
- 4 DRAINAGE SLOPE
- 5 WASTE LINE
- 6 ADAPTOR
- 7 GRATE
- 8 FLASHING
- 9 CLEANOUT PLUG

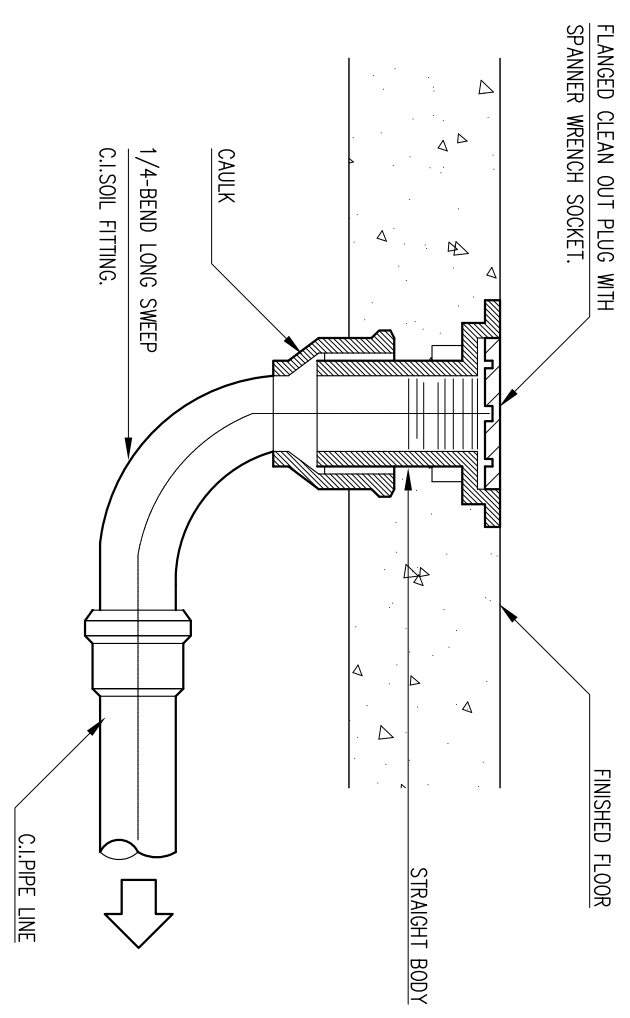

TYPICAL FLOOR OR YARD CLEANOUT

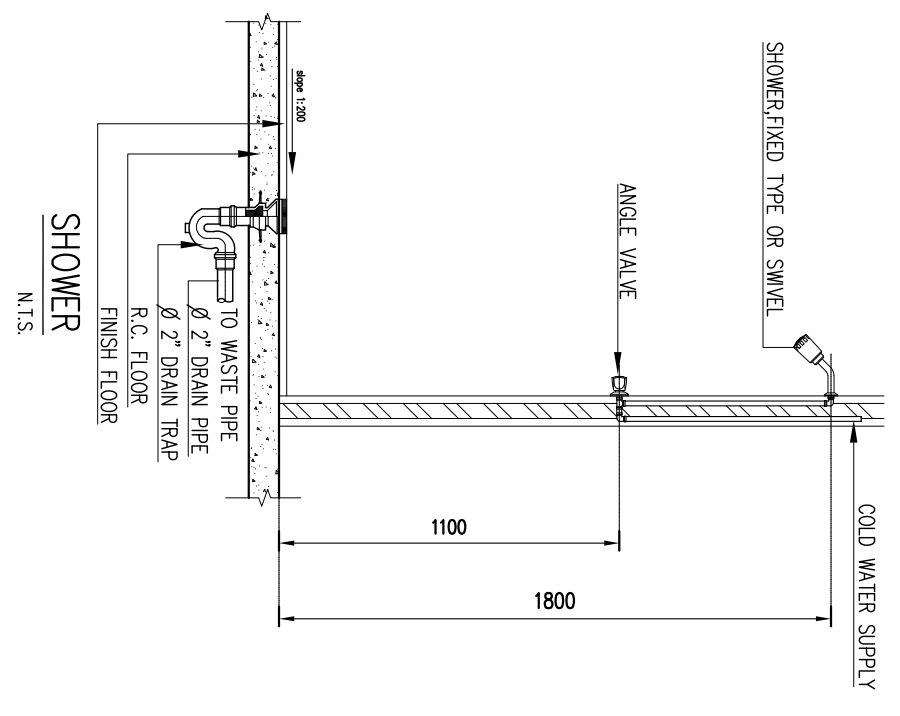

SHOWER
N.T.S.

ชื่อโครงการ PROJECT TITLE		อาคารพาณิชย์ ๓ ชั้น ๑ คูหา	
ที่ตั้งโครงการ LOCATION		เขตบางนา	
สถานที่ ADDRESS		เขตบางนา	
ชื่อสถาปนิก STRUCTURAL ENGINEER		บริษัท วิศวกรรมการรับเหมา	
ชื่อวิศวกร SUPERVISOR		บริษัท วิศวกรรมการรับเหมา	
ชื่อผู้ออกแบบ DRAWING NUMBER		SN-07	
ชื่อผู้ตรวจสอบ CHECKED		42	

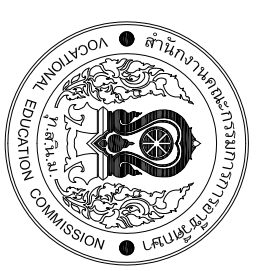

ສົມມຸດທະສາດແຜນວາສາກຮຽນໄຟຟ້າ

ສັນຍາລັກຮຽນ	ລາຍການ
▬	ໂຄງເກດອອດຟຼອອບຮຽນໜັ່ງ 1x36 W.
▬	ໂຄງເກດອອດຟຼອອບຮຽນໜັ່ງ 1x18 W.
⊕	ໂຄງເກດວາງໂຄງຮຽນ SL 14 W.
Ⓢ	ຄືກັບໂຄງຮຽນໂຄງເກດແບບຜັງໃນໜັ່ງ ງຸນນາດ 15 A 250V.
⊖	ເຕັກຮຽນໜັ່ງໜັ່ງ 3 ຮູ ເສຍໄປເຕັກຮຽນໜັ່ງ, ແບບມີສາຍຕິດ
▬	LOAD PANEL

ຊື່ໜ້າ PROJECT TITLE <h3 style="text-align: center;">ຫ້ອງຮຽນໜັ່ງ ໓ ສູນ ໒ ຄູ່ກາ</h3>	
ທີ່ LOCATION ທີ່ຕັ້ງ ADDRESS	ຜູ້ເອົາຮັບ OWNER
ສາທິດ ARCHITECT ສາທິດ ARCHITECTURAL NUMBER	ແຜນຮຽນ DRAWING TITLE ສົມມຸດທະສາດແຜນວາສາກຮຽນໄຟຟ້າ
ສາທິດ ARCHITECT ສາທິດ ARCHITECTURAL NUMBER	ວາງແຜນ DRAWING SCALE ວາງແຜນ DRAWING NUMBER E-01
ສາທິດ ARCHITECT ສາທິດ ARCHITECTURAL NUMBER	ວາງແຜນ DRAWING NUMBER E-01
ສາທິດ ARCHITECT ສາທິດ ARCHITECTURAL NUMBER	ວາງແຜນ DRAWING NUMBER E-01
ສາທິດ ARCHITECT ສາທິດ ARCHITECTURAL NUMBER	ວາງແຜນ DRAWING NUMBER E-01



ตารางรายการวัสดุแบบขอยุติ การพาณิชย์ ๓ ชั้น ๔ คูหา

เลขที่แบบขอยุติ ----- L1-L8 ----- เมื่อก่อสร้างขอยุติ ----- 5000A ----- ที่ ----- 5000A ----- สถานที่ติดตั้ง ----- ห้องเก็บของ ชั้น 1D -----
 ระบบไฟฟ้า ----- 1 ๘ 3W 240V. ----- จำนวนวงจรสูงสุด ----- 4 วงจร ----- การติดตั้ง ----- เสาเหล็ก -----
 ระบบการติดตั้ง ----- NAMA ----- ที่ติดตั้งแผงโซลาร์ ----- 100A ----- เลขที่แบบ -----

รายการ	โวลต์ (VA)	เบรคเกอร์		สายไฟ mm ²		ท่อร้อยสาย (นิ้ว)		เลขที่วงจร	ไดอะแกรม		
		ตู้	AF	ขนาด	ชนิด	ขนาด	ชนิด				
ระบบไฟฟ้าแสงสว่าง ชั้น 1	365.50	1	10	32	1.5	THW	1/2	PVC	1	○	
ระบบไฟฟ้าแสงสว่าง ชั้น 2	365.50	1	10	32	1.5	THW	1/2	PVC	2	○	
ระบบไฟฟ้าแสงสว่าง ชั้น 3	365.50	1	10	32	1.5	THW	1/2	PVC	3	○	
ระบบไฟฟ้ากำลัง ชั้น 1	731.00	1	10	32	2.5	THW	1/2	PVC	4	○	
ระบบไฟฟ้ากำลัง ชั้น 2	731.00	1	10	32	2.5	THW	1/2	PVC	5	○	
ระบบไฟฟ้ากำลัง ชั้น 3	731.00	1	10	32	2.5	THW	1/2	PVC	6	○	
รวม โวลต์ทั้งหมด (VA)								รวม โวลต์ติดตั้งทั้งหมด (VA)		2680.50	

การติดตั้ง ----- 12.184 ----- เมิน (เบรคเกอร์หลัก) ----- เบรคเกอร์ ----- ขนาดสายโบน ----- 2X16 Sq.mm THW -----
 การติดตั้ง ----- 12.184 ----- ตำแหน่งติดตั้ง (ตอนบน , ตอนล่าง) ----- ตอนบน ----- ขนาดสายโบน ----- 1X2" JMC -----
 ----- 20 ----- AT ----- 100 ----- AF ----- 14 ----- KA (IC) ----- 240 V. ลงวันที่ -----

หมายเหตุ แผนงานระบบคูหาที่ ๑ ถึง ๘ วางจรเหมือนกัน

ชื่อโครงการ PROJECT TITLE		อาคารพาณิชย์ ๓ ชั้น ๔ คูหา	
ที่ LOCATION	เจ้าของ OWNER	แบบแปลน DRAWING TITLE	วันที่ DATE
สถานที่ ADDRESS			
ชื่อโครงการ STRUCTURAL NUMBER			
ชื่อแบบ DRAWING NUMBER			
ครุฑ CHECKED		ตารางรายการวัสดุแบบขอยุติ	DRAWING NUMBER E-02
			36 42



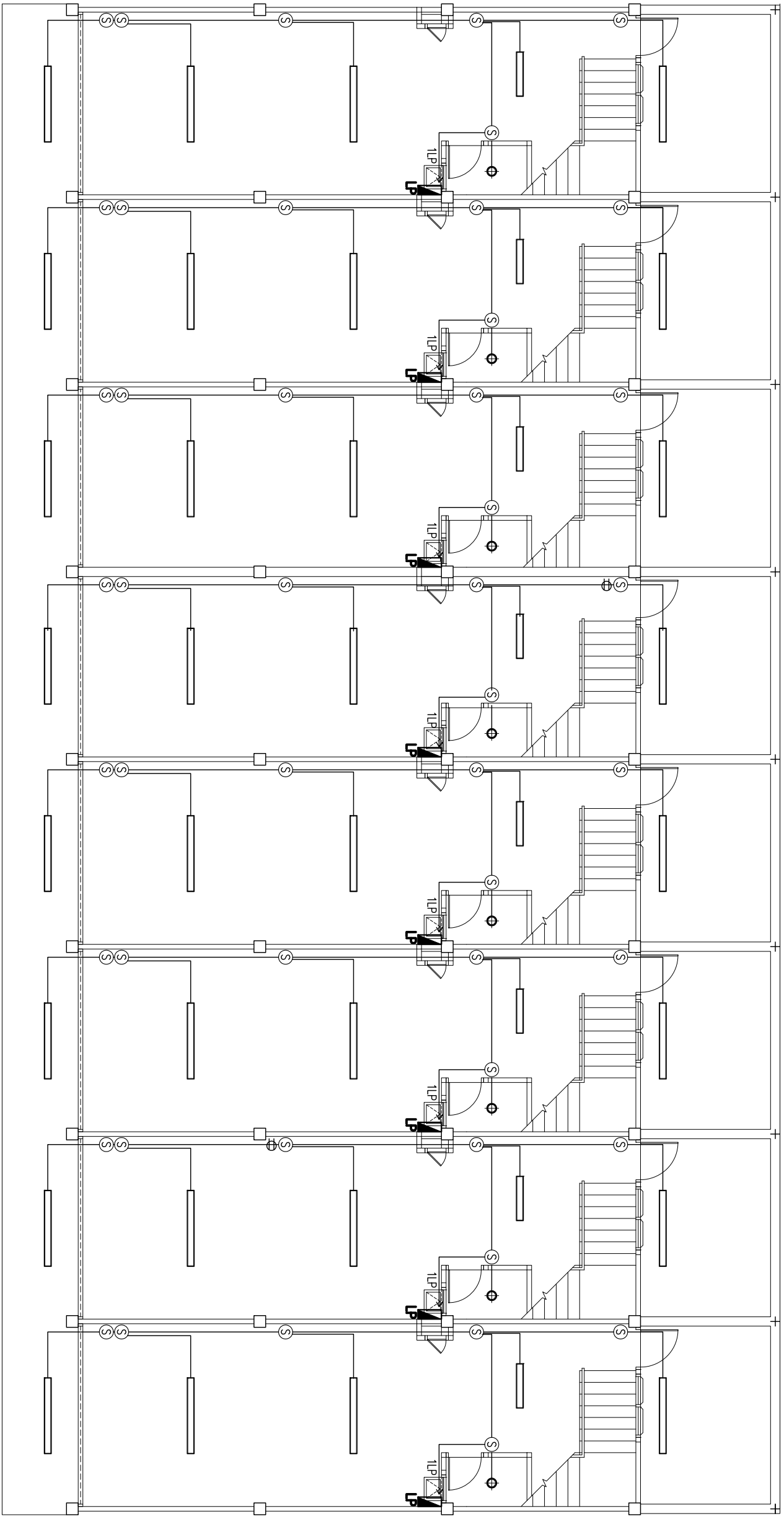
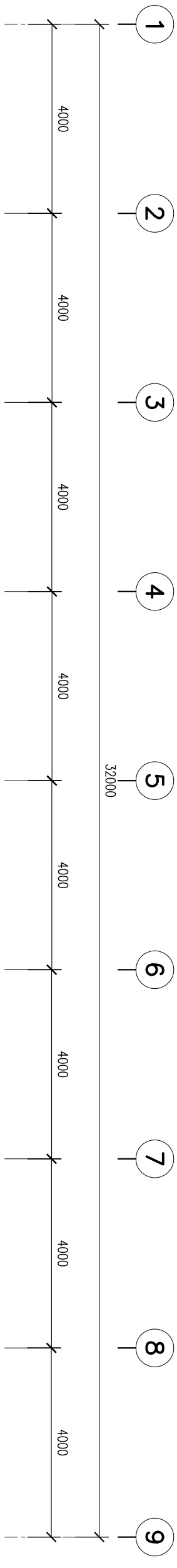
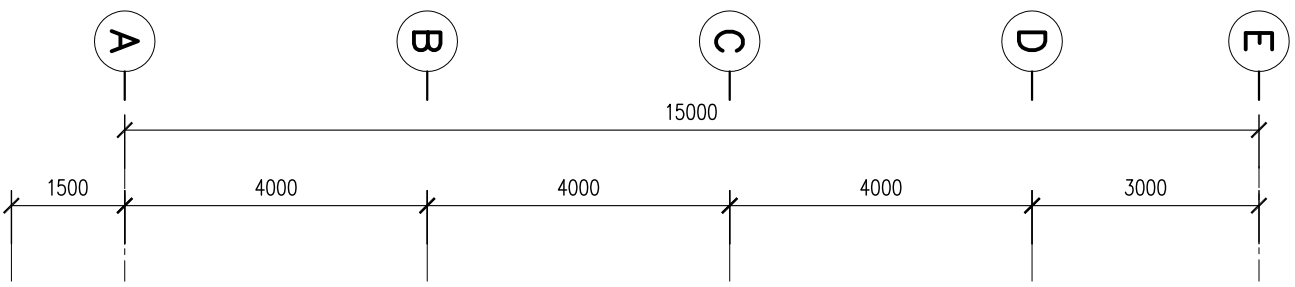

โครงการ
โรงเรียนไฟฟ้าแสงสว่าง ชัยนาท ๑
 SCALE 1:100

ชื่อโครงการ
อาคารพาณิชย์ ๓ ชั้น ณ ศูนย์

PROJECT TITLE	OWNER
LOCATION	DRAWING TITLE
ARCHITECT	DATE
STRUCTURAL ENGINEER	SCALE
DRAWER	DATE
CHECKED	DRAWING NUMBER
	E-03
	37
	42



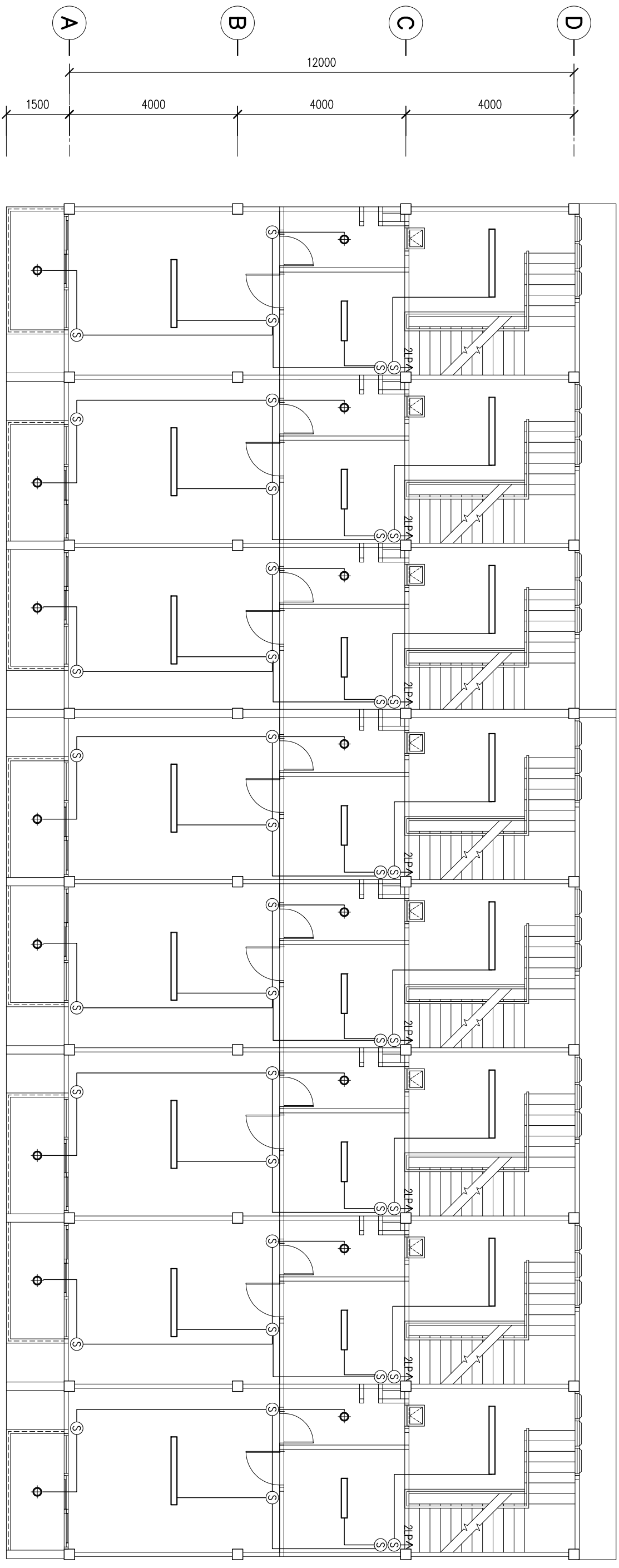

โครงการ
โรงเรียนพัฒนาแห่งใหม่ ชัยนาท ๒
 SCALE 1:100

ชื่อโครงการ โครงการพัฒนาโรงเรียนใหม่ ชัยนาท ๒		วิชา สถาปัตย์	
LOCATION ๒		OWNER โรงเรียนพัฒนาแห่งใหม่ ชัยนาท ๒	
DRAFTING TITLE แบบแปลนอาคารเรียน		DATE 38/42	
STRUCTURAL ENGINEER นายสมชาย ใจดี		DRAWING NUMBER E-04	
CHECKED สมชาย ใจดี		DATE 38/42	

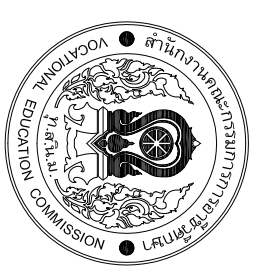

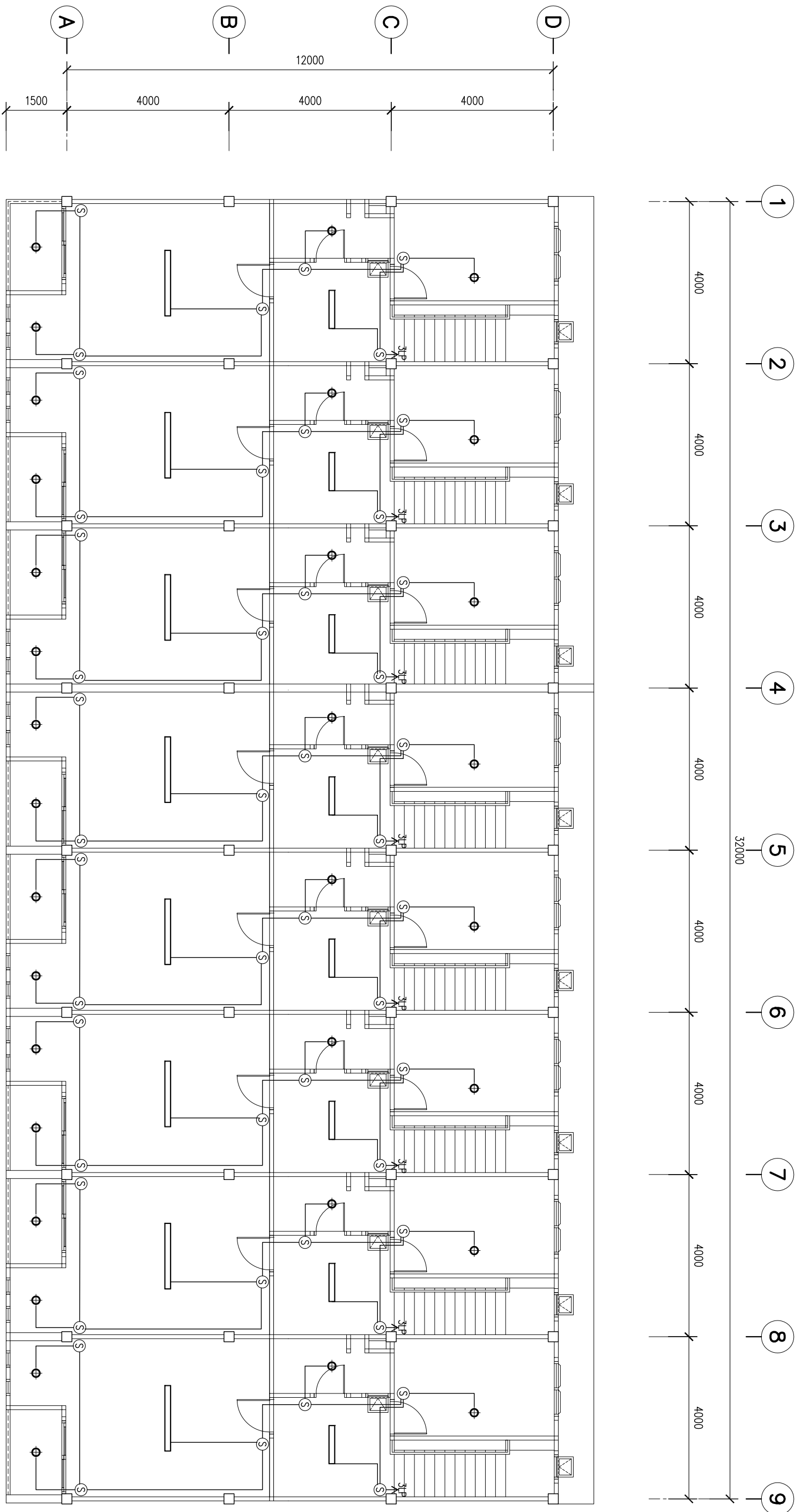

โครงการ
โรงเรียนพัฒนาแสงสว่าง ชัยนาท ๓
 SCALE 1:100

ชื่อโครงการ PROJECT TITLE		อาคารพัฒนาสมัย ๓ ชั้น ๓ คูหา	
ที่ตั้ง LOCATION		สถานที่ OWNER	
สถานที่ ADDRESS		ผู้ออกแบบ DRAWING TITLE	
สถาปนิก STRUCTURAL ENGINEER		วิศวกร ENGINEER	
สถาปนิก ARCHITECT		ตรวจสอบ CHECKED	
สถาปนิก DRAWING NUMBER		วันที่ DATE	
E-05		39	
42			

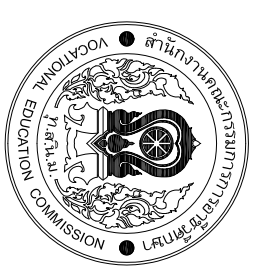

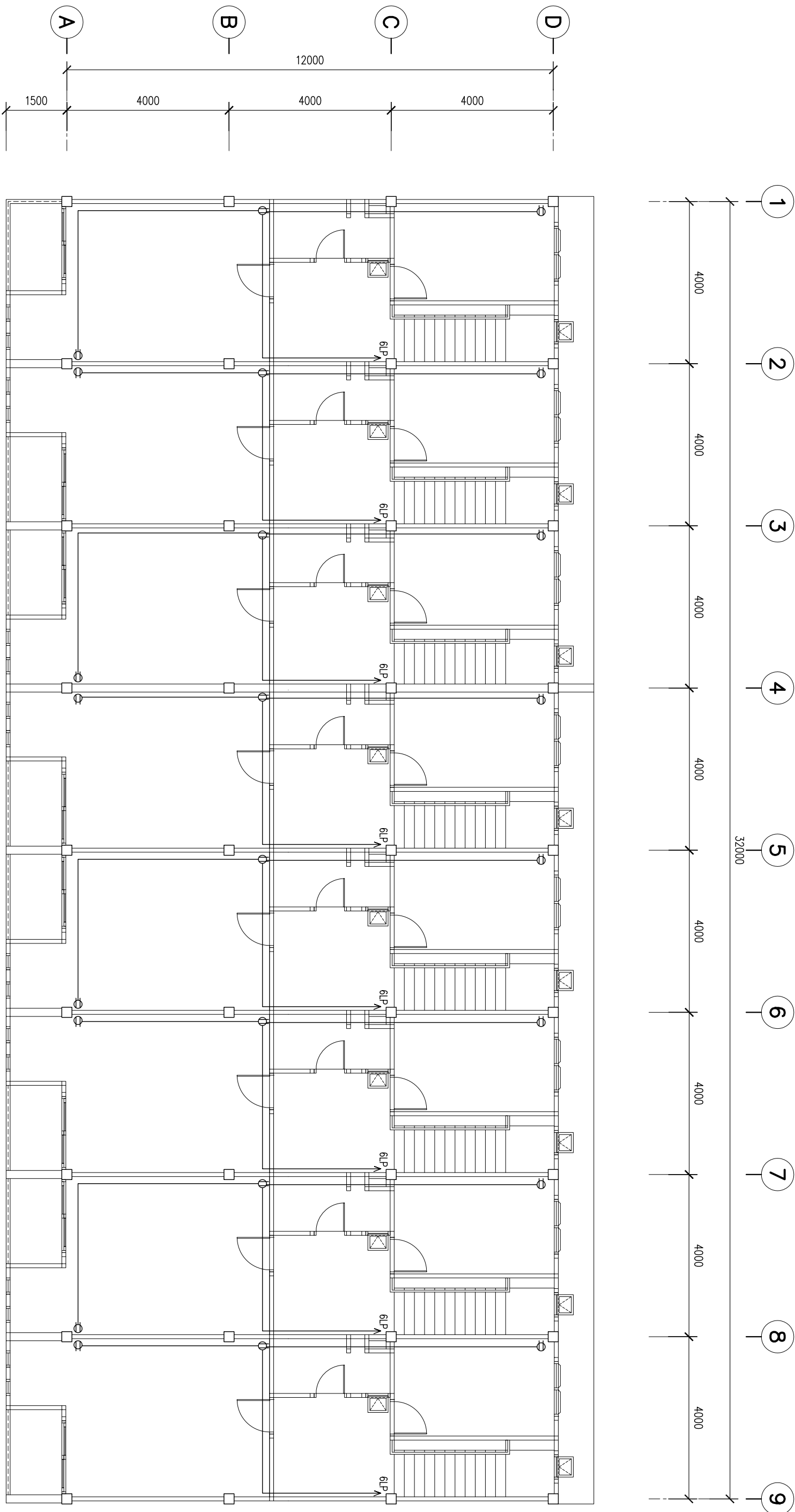

โครงการ
โรงเรียนพหุกำลัง ชั้นที่ ๓
 SCALE 1:100

ชื่อโครงการ PROJECT TITLE		อาคารพหุสมัย ๓ ชั้น ๓ คูหา	
ที่ตั้ง LOCATION		สถานที่ OWNER	
สถานที่ ADDRESS		ผู้ออกแบบ DRAWING TITLE	
สถาปนิก STRUCTURAL ENGINEER		โรงเรียนพหุกำลัง ชั้นที่ ๓	
วิศวกร MECHANICAL ENGINEER			
ผู้ตรวจสอบ CHECKED		วันที่ DATE	
E-08		42	

